

CUADERNO DE ACTIVIDADES PRIMARIOS

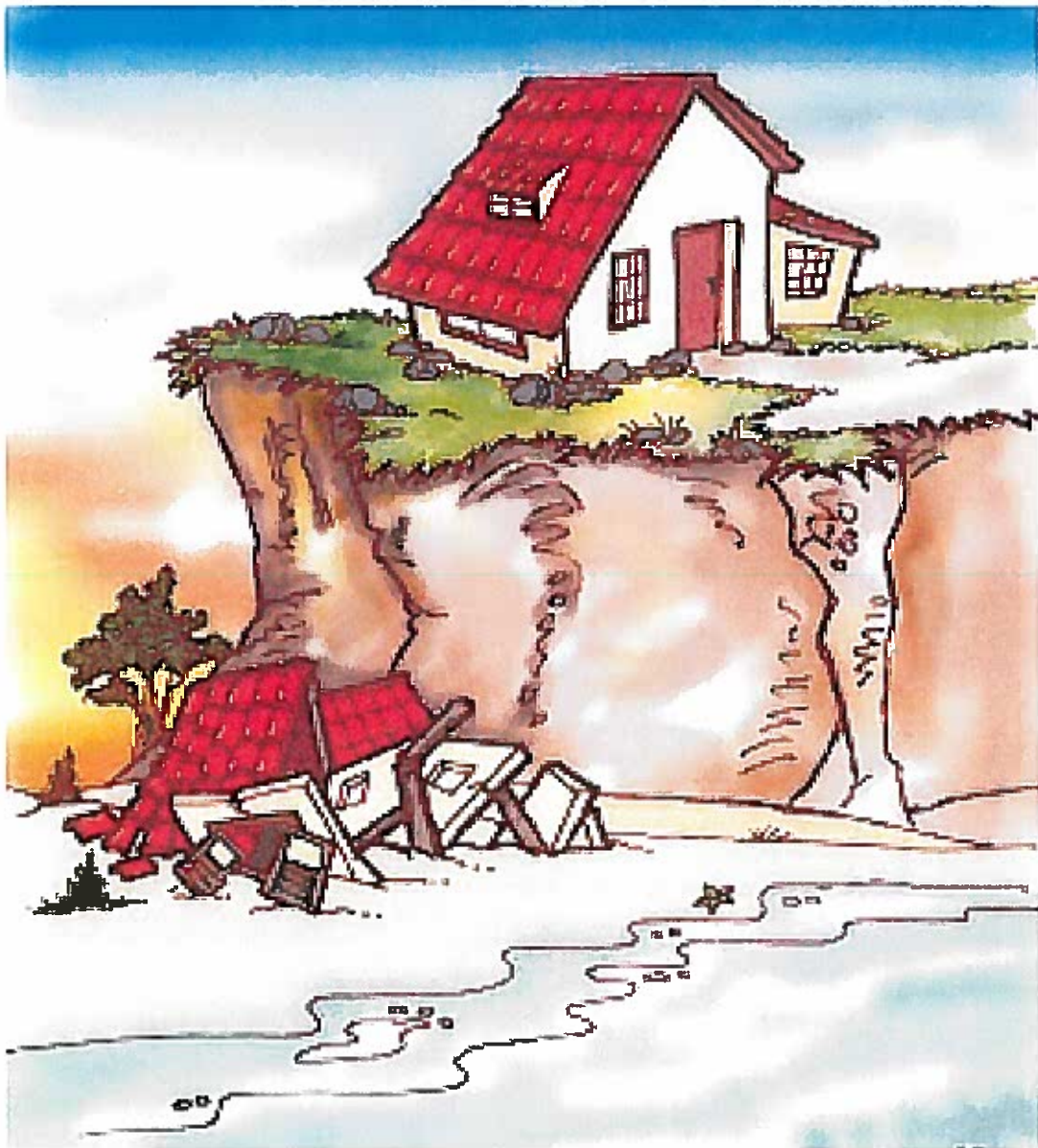

1er. TRIMESTRE AÑO B

POR: Alicia Rivas

CUADERNO DE ACTIVIDADES

PRIMARIOS



2do. TRIMESTRE AÑO B

POR: Alicia Rivas

LECCION # 1

SETENTA VECES SIETE

VERSICULO DE MEMORIA: Conecta en orden las palabras del versiculo de hoy.

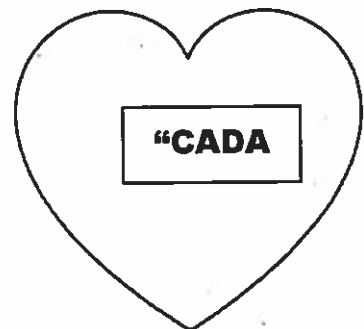
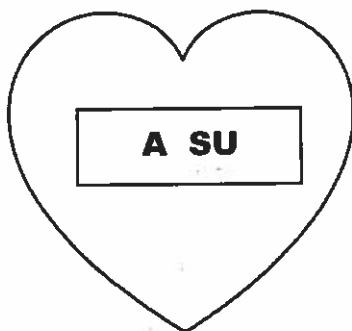
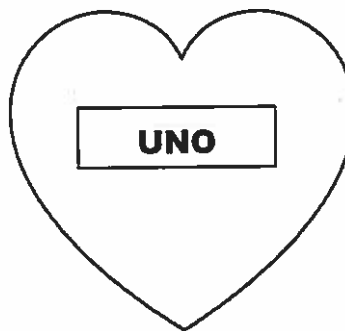
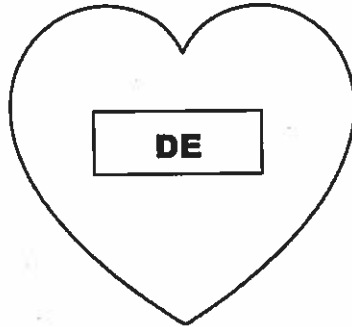
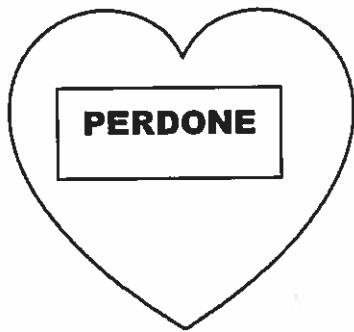

"CADA UNO PERDONE DE CORAZON A SU HERMANO."

Mateo 18 : 35

LECCION # 1

SETENTA VECES SIETE

LLENA LOS ESPACIOS EN BLANCO:

1. "Entonces se le acercó Pedro y le dijo: Señor, ¿_____ veces _____ a mi hermano que peque contra mí? ¿Hasta siete? ." **Mateo 18 : 21**
2. "_____ le dijo: No te digo hasta siete, sino aun hasta _____ . " **Mateo 18 :22**
3. "Por lo cual el _____ de los cielos es semejante a un _____ que quiso hacer cuentas con sus siervos. " **Mateo 18 :23**
4. "Y comenzando a hacer cuentas, le fue presentado uno que le debía _____ talentos. " **Mateo 18 :24**
5. "Entonces aquel _____, postrado, le _____, diciendo: Señor, ten paciencia conmigo, y yo te lo _____ todo. " **Mateo 18 :26**

VERDADERO O FALSO:

6. "El señor de aquel siervo, movido a misericordia, le metio a la carcel y le perdonó la deuda. " **Mateo 18 : 27**

VERDADERO	FALSO
------------------	--------------
7. "Pero saliendo aquel siervo, halló a uno de sus consiervos, que le debía cien denarios; y asiendo de él, le ahogaba, diciendo: Págame lo que me debes. " **Mateo 18 :28**

VERDADERO	FALSO
------------------	--------------
8. "Mas él no quiso, sino fue y le echó en la cárcel, hasta que pagase la deuda. " **Mateo 18 :30**

VERDADERO	FALSO
------------------	--------------

MARCA LA PALABRA CORRECTA:

9. "Entonces, llamándole su señor, le dijo: Siervo**BUENO** - **MALVADO**, toda aquella deuda te **PERDONE** - **CASTIGUE**, porque me rogaste. " **Mateo 18 :32**
10. "Así también mi Padre celestial hará con vosotros si no perdonáis de todo **CABEZA** - **CORAZON** cada uno a su **PADRES** = **HERMANO** sus ofensas. " **Mateo 18 :35**

LECCION # 1

SETENTA VECES SIETE

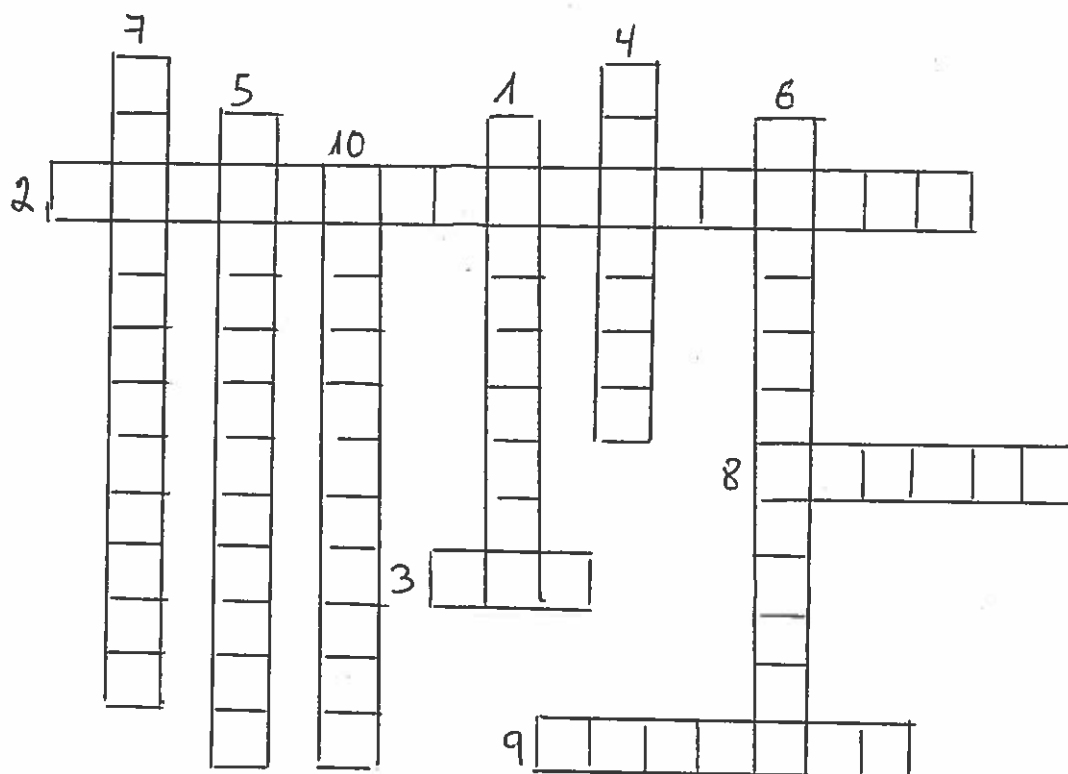

1. V "Entonces se le acercó Pedro y le dijo: Señor, ¿cuántas veces _____ a mi hermano que peque contra mí? ¿Hasta siete? " Mateo 18 : 21
2. H "Jesús le dijo: No te digo hasta siete, sino aun hasta _____." Mateo 18 :22
3. H "Por lo cual el reino de los cielos es semejante a un _____ que quiso hacer cuentas con sus siervos." Mateo 18 :23
4. V "Y comenzando a hacer cuentas, le fue presentado uno que le debía _____ talentos." Mateo 18 :24
5. V "Entonces aquel siervo, postrado, le suplicaba, diciendo: Señor, _____ conmigo, y yo te lo pagaré todo." Mateo 18 :26
6. V "El señor de aquel siervo, movido a _____, le soltó y le perdonó la deuda." Mateo 18 : 27
7. V "Pero saliendo aquel siervo, halló a uno de sus consiervos, que le debía _____; y asiendo de él, le ahogaba, diciendo: Págame lo que me debes." Mateo 18 :28
8. H "Mas él no quiso, sino fue y le echó en la _____, hasta que pagase la deuda." Mateo 18 :30
9. H "Entonces, llamándole su señor, le dijo: Siervo _____, toda aquella deuda te perdoné, porque me rogaste." Mateo 18 :32
10. V "Así también mi Padre celestial hará con vosotros si no perdonáis de _____ cada uno a su hermano sus ofensas." Mateo 18 :35

LECCION # 1

SETENTA VECES SIETE

O F B S R M I P S R M A U T O
R B X S U E Z A O E P H R J G
D J N V O S Y Y A L T M B S N
E B D J D G E E D Q W E D Y L
P B A E A O U J Z C P M N H W
A G I S N D E U D A A T O T C
A I D R O C I R E S I M T O A
B J H M D L T S B B B E T A N
K V J H R B U P F R T N Q R C
C W L A E X D P E E U T C T E
K O C Z P I J K I G H G G V L
M I L L O N E S E C U L X M O
H B B G L E C R A C S S U A C
A K T J C V P W H B G I A U T
Q Q T O K U C L L G N A D D X

CANCELO
DISCIPULOS
MILLONES
PERDONADO
SETENTA

CARCEL
HOMBRE
MISERICORDIA
PREGUNTO
SIETE

DEUDA
JESUS
PEDRO
REY

LECCION # 2

DIA DE PAGO EN LA VIÑA

VERSICULO DE MEMORIA: Vamos a usar la clave murcielago para decifrar el versiculo de hoy.

M	U	R	C	I	E	L	A	G	O
1	2	3	4	5	6	7	8	9	10

"P _ _ _	D _ _ S	N _	H _ Y
8 3 8	5 10	10	8

F _	V _ _ _	T _	S _ _	S.
8	10 2 5	5	1 10	

H _ _	H _	S	10 : 34
6	4	10	

LECCION # 2

DIA DE PAGO EN LA VIÑA

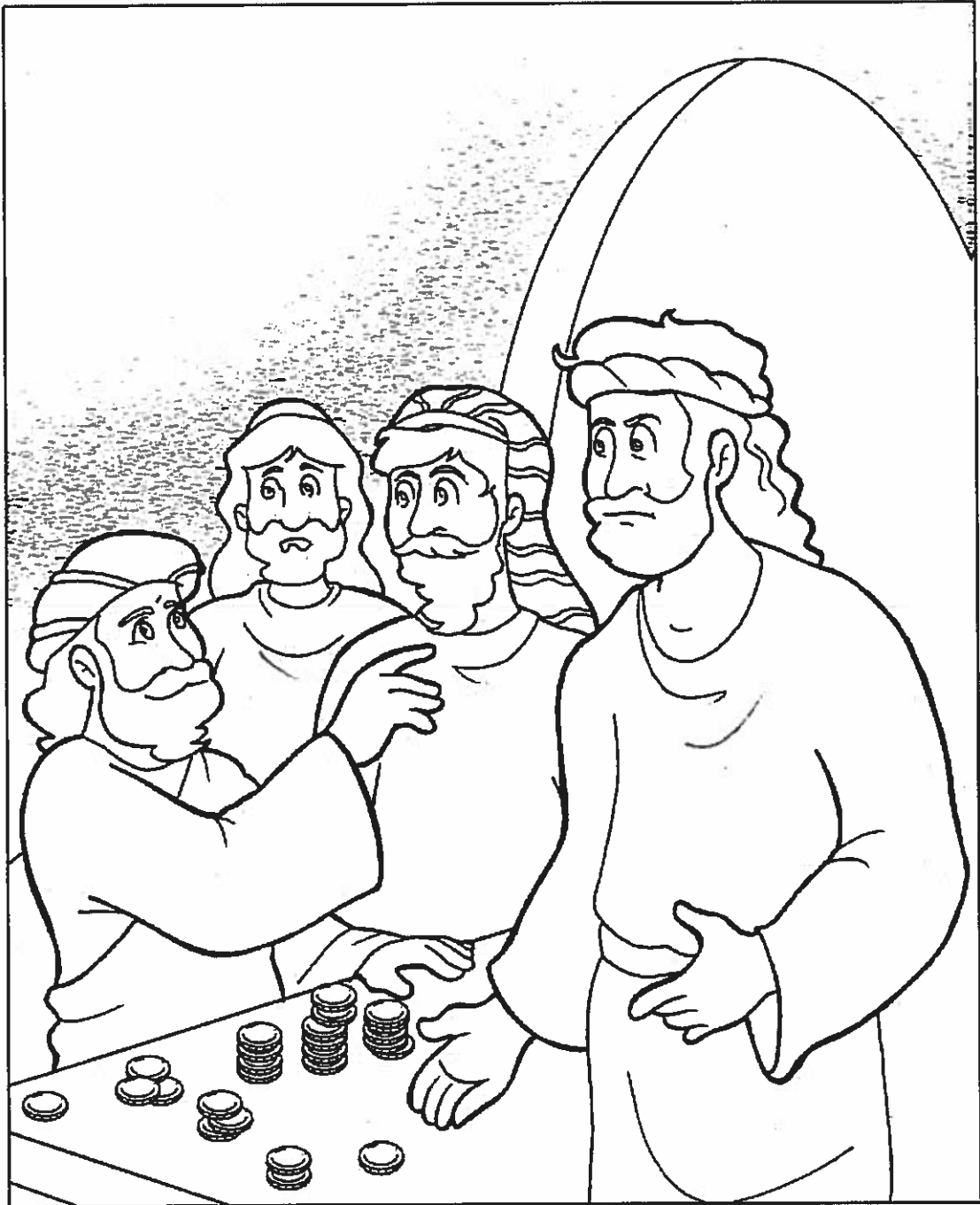

“PARA DIOS NO HAY FAVORITISMOS.”

HECHOS 10: 34

LECCION # 2

DIA DE PAGO EN LA VIÑA

MARCA LA PALABRA CORRECTA:

1. "Porque el reino de los cielos es semejante a un REY - HOMBRE, padre de familia, que salió por la mañana a contratar obreros para su viña. " Mateo 20 : 1
2. "Y habiendo convenido con los OBREROS - SIERVOS en un denario al día, los envió a su HACIENDA - VIÑA. " Mateo 20 :2
3. " Saliendo cerca de la hora TERCERA – QUINTA del día, vio a otros que estaban en la plaza desocupados, " Mateo 20 :3

VERDADERO O FALSO:

4. " Salió otra vez cerca de las horas cuarta y novena, e hizo lo mismo. " Mateo 20 :5

VERDADERO

FALSO

5. "Y saliendo cerca de la hora undécima, halló a otros que estaban desocupados; y les dijo: ¿Por qué estáis aquí todo el día desocupados? " Mateo 20 :6

VERDADERO

FALSO

6. " Cuando llegó la noche, el señor de la viña dijo a su mayordomo: Llama a los esclavos y págales el jornal, comenzando desde los postreros hasta los primeros. " Mateo 20 :8

VERDADERO

FALSO

LLENA LOS ESPACIOS EN B;ANCO:

7. "Y al venir los que habían ido cerca de la hora undécima, _____ cada uno un _____." Mateo 20 :9
8. " Y al recibirlo, _____ contra el padre de familia. " Mateo 20 :11
9. " Él, respondiendo, dijo a uno de ellos: _____, no te hago agravio; ¿no conviniste conmigo en un _____? " Mateo 20 :13
10. " Así, los _____ serán postreros, y los _____, primeros; porque muchos son llamados, mas pocos escogidos. " Mateo 20 :16

LECCION # 2

DIA DE PAGO EN LA VIÑA

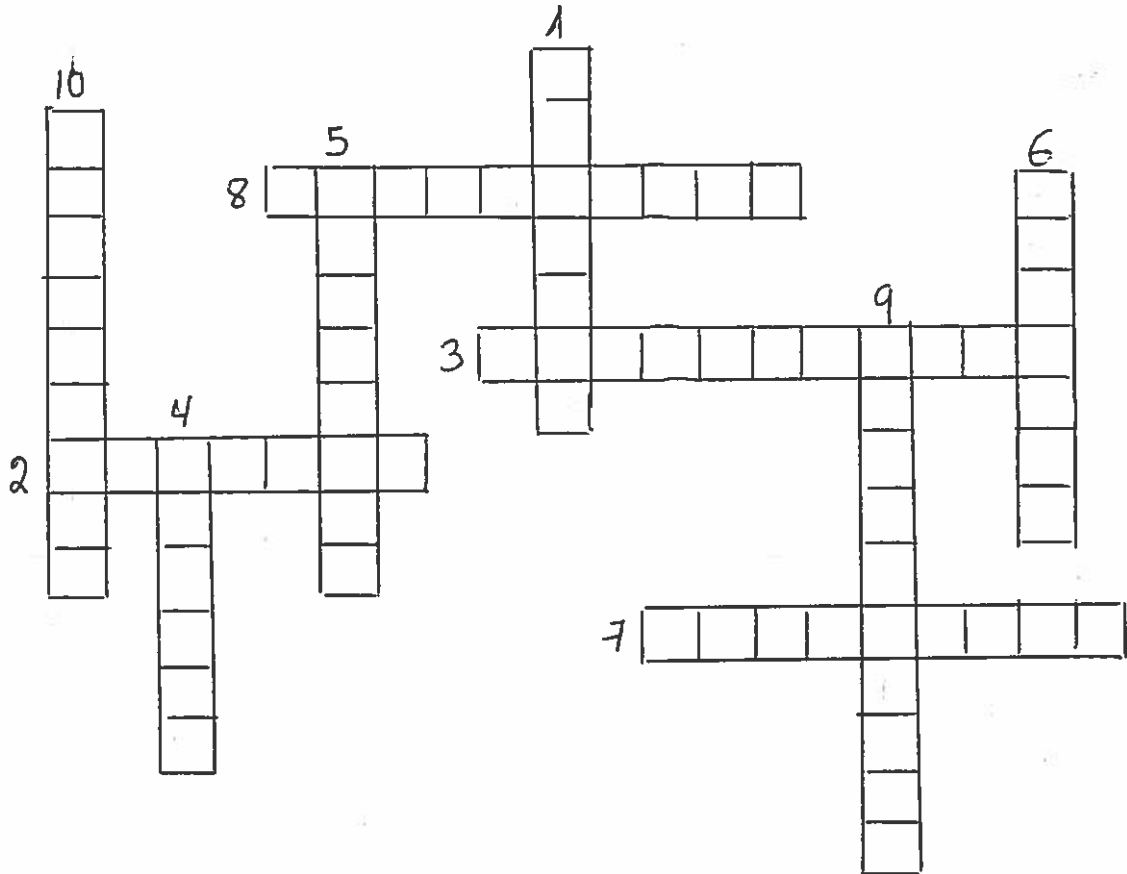

1. V "Porque el reino de los cielos es semejante a un hombre, padre de familia, que salió por la mañana a contratar _____ para su viña. " Mateo 20 : 1
2. H "Y habiendo convenido con los obreros en un _____ al día, los envió a su viña. " Mateo 20 :2
3. H "Saliendo cerca de la _____ del día, vio a otros que estaban en la plaza desocupados, " Mateo 20 :3
4. V "Salió otra vez cerca de las horas sexta y _____, e hizo lo mismo. " Mateo 20 :5
5. H "Y saliendo cerca de la hora _____, halló a otros que estaban desocupados; y les dijo: ¿Por qué estáis aquí todo el día desocupados? " Mateo 20 :6
6. V " Cuando llegó la noche, el señor de la viña dijo a su mayordomo: Llama a los obreros y _____ el jornal, comenzando desde los postreros hasta los primeros. " Mateo 20 :8
7. H "Y al venir los que habían ido cerca de la hora undécima, recibieron cada uno _____ . " Mateo 20 :9
8. H "Y al recibirlo, _____ contra el padre de familia. " Mateo 20 :11
9. V "Él, respondiendo, dijo a uno de ellos: Amigo, no te hago agravio; ¿no _____ conmigo en un denario? " Mateo 20 :13
10. V " Así, los primeros serán postreros, y los postreros, primeros; porque muchos son llamados, mas pocos _____ . " Mateo 20 :16

LECCION # 2

DIA DE PAGO EN LA VIÑA

C A N Z L J P W Q M I Q S D S
O Y M A T X E S O V L N D O T
N J W I D E N A R I O A R V G
V E Q S C M R X O V V E V E V
I C A O Z E Z C E V R I N W O
N X Q N C L D N E B X B D N B
I P W T R Z A N O R E V I M S
S V Y H R C A U U E A G A E O
T S O R E R T S O P H Y R I R
E G U D E A Y E R N O C I A E
W R D Z Ñ T V B W R D V O V M
R O U I X S R X D H W X R N I
D Ñ V C A V B O P A G O F C R
N E O J Y H N S V C M H W B P
V S Y Z M O F V L C V F W F K

CONVINISTE
MAYORDONO
OBREROS
PRIMEROS
TERCERA

DENARIO
NOCHE
PAGO
SEÑOR
UNDECIMA

DIARIO
NOVENA
POSTREROS
SEXTA
VIÑA

LECCION # 3

AMANDO A LOS DESPRECIADOS

VERSICULO DE MEMORIA: Llena las vocales que faltan.

A	E	I	O	U
1	2	3	4	5

"D _ N _ _	T _ D _ S	_ L	
2	1	4 4	2

D _ B _ D _	R _ P _ T _ ;	_ M _ N
2 3 4	2 2 4	1 2

_	L _ S	H _ R M _ N _ ."
1	4	2 1 4

1 P _ D R _ 2 : 17
2 4

LECCION # 3

AMANDO A LOS DESPRECIADOS



**“DEN A TODOS EL DEBIDO RESPETO; AMEN A LOS
HERMANOS.”**

1 PEDRO 2 : 17

LECCION # 3

AMANDO A LOS DESPRECIADOS

LLENA LOS ESPACIOS EN BLANCO:

1. "Uno de los _____ rogó a Jesús que comiese con él. Y habiendo entrado en casa del fariseo, se sentó a la _____. " **Lucas 7 : 36**
2. "Entonces una _____ de la ciudad, que era _____, al saber que Jesús estaba a la mesa en casa del fariseo, trajo un frasco de alabastro con _____. " **Lucas 7 :37**
3. "Y estando detrás de él a sus _____, llorando, comenzó a regar con lágrimas sus pies, y los enjugaba con sus cabellos; y _____ sus pies, y los ungió con el perfume. " **Lucas 7 :38**
4. "Cuando vio esto el fariseo que le había convidado, dijo para sí: Este, si fuera profeta, _____ quién y qué clase de mujer es la que le toca, que es _____. " **Lucas 7 :39**

MARCA LA RESPUESTA CORRECTA:

5. "Entonces respondiendo Jesús, le dijo: _____, una cosa tengo que decirte. Y él le dijo: Di, Maestro. " **Lucas 7 :40**
 - a. **Simon**
 - b. **Judas**
 - c. **Santiago**
6. "Un acreedor tenía _____ deudores: el uno le debía quinientos denarios, y el otro cincuenta. " **Lucas 7 :41**
 - a. **Cuatro**
 - b. **Tres**
 - c. **Dos**

MARCA LA PALABRA CORRECTA:

7. "Respondiendo Simón, dijo: Pienso que aquel a quien **PERDONO – AGRADECIO** más. Y él le dijo: Rectamente has juzgado. " **Lucas 7 :43**
8. "Y vuelto a la mujer, dijo a Simón: ¿Ves esta mujer? Entré en tu casa, y no me diste agua para mis **CABEZA – PIES** ; mas ésta ha regado mis pies con lágrimas, y los ha enjugado con sus cabellos. " **Lucas 7 :44**
9. "Por lo cual te digo que sus muchos **PECADOS – TALENTOS** le son perdonados, porque amó mucho; mas aquel a quien se le perdona poco, poco ama. " **Lucas 7 :47**
10. "Pero él dijo a la mujer: Tu **OBRAS – FE** te ha salvado, ve en paz. " **Lucas 7 :50**

LECCION # 3

AMANDO A LOS DESPRECIADOS

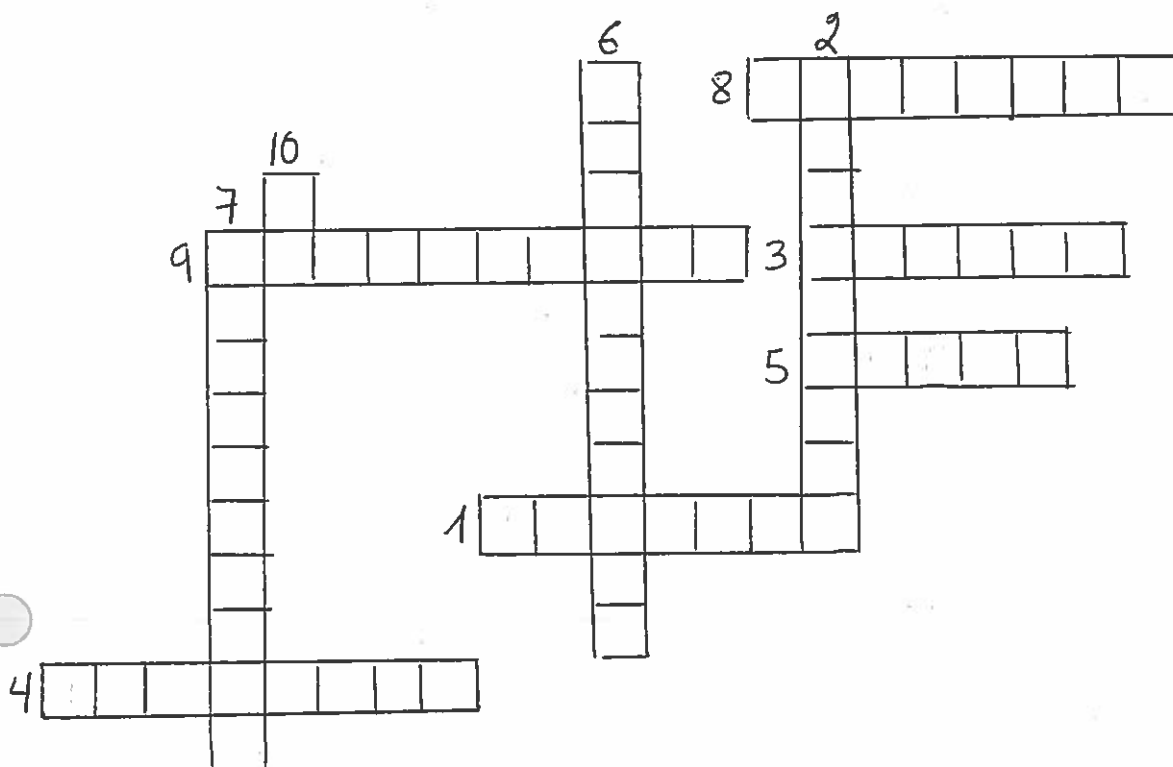

1. H "Uno de los _____ rogó a Jesús que comiese con él. Y habiendo entrado en casa del fariseo, se sentó a la mesa. " Lucas 7 : 36
2. V "Entonces una mujer de la ciudad, que era pecadora, al saber que Jesús estaba a la mesa en casa del fariseo, trajo un frasco de _____ con perfume. " Lucas 7 :37
3. H "Y estando detrás de él a sus pies, llorando, comenzó a regar con lágrimas sus pies, y los enjugaba con sus cabellos; y _____ sus pies, y los ungió con el perfume. " Lucas 7 :38
4. H "Cuando vio esto el fariseo que le había convidado, dijo para sí: Este, si fuera profeta, conocería quién y qué clase de mujer es la que le toca, que es _____. " Lucas 7 :39
5. H "Entonces respondiendo Jesús, le dijo: _____, una cosa tengo que decirte. Y él le dijo: Di, Maestro. " Lucas 7 :40
6. V "Un acreedor tenía _____: el uno le debía quinientos denarios, y el otro cincuenta. " Lucas 7 :41
7. V "Respondiendo Simón, dijo: Pienso que aquel a quien _____. Y él le dijo: Rectamente has juzgado. " Lucas 7 :43
8. H "Y vuelto a la mujer, dijo a Simón: ¿Ves esta mujer? Entré en tu casa, y no me diste agua para mis pies; mas ésta ha regado mis pies con _____, y los ha enjugado con sus cabellos. " Lucas 7 :44
9. H "Por lo cual te digo que sus muchos pecados le son _____, porque amó mucho; mas aquel a quien se le perdona poco, poco ama. " Lucas 7 :47
10. V "Pero él dijo a la mujer: Tu _____ te ha salvado, ve en paz. " Lucas 7 :50

LECCION # 3

AMANDO A LOS DESPRECIADOS

O B P C A O O P Q N Q S U W T
T M Y E K U O A U X E N N G Z
N S A A C L C D Z T S A G G X
E O A R W A A P N Q D F U W D
I I W G I M D A B S Q T E N X
M D U I O A T O W Z Q Z N Q N
I U J R W R B K R N F U T W M
C J K V O H Y E H A D Y O O O
E Y X P R O M A R R E D S N W
D A M C E L E B R A R T Y G Q
A I T B T S A N D G R L I V P
R J E S U S O P I A D G D S I
G M A N E M U U R U H I V C E
A N N B I I H R D G V Y W I S
T S B S L O F D N F C E R K Y

AGRADECIMIENTO
DERRAMO
JESUS
MOSTRAR
SIMON

AMOR
FIESTA
JUDIOS
PECADORA
UNGUENTO

CELEBRAR
IMPORTANTES
MARIA
PIES

LECCION # 4

EL DIA QUE JESUS LLORO

VERSICULO DE MEMORIA: Traza una linea de la columna de la derecha a la izquierda y viceversa siguien en el orden de las palabras del versiculo.

AYUDENSE

A

SUS

A

GALATAS

OTROS

CARGAS

UNOS

LLEVAR

6:2

“AYUDENSE UNOS A OTROS A LLEVAR SUS CARGAS.”

GALATAS 6:2

LECCION # 4

EL DIA QUE JESUS LLORO



“AYUDENSE UNOS A OTROS A LLEVAR SUS CARGAS.”

GALATAS 6:2

LECCION # 4

EL DIA QUE JESUS LLORO

LLENA LOS ESPACIOS EN BLANCO:

1. "Estaba entonces enfermo uno llamado Lázaro, de _____, la aldea de _____ y de _____ su hermana. " **Juan 11 : 1**
2. "Enviaron, pues, las hermanas para decir a _____: Señor, he aquí el que amas está _____. " **Juan 11 : 3**
3. "Oyéndolo Jesús, dijo: Esta enfermedad no es para muerte, sino para la _____ de Dios, para que el Hijo de _____ sea glorificado por ella. " **Juan 11 : 4**
4. " Cuando oyó, pues, que estaba _____, se quedó dos días más en el lugar donde estaba. " **Juan 11 :6**

VERDADERO O FALSO:

5. "Dicho esto, les dijo después: Nuestro amigo Lázaro esta muerto; mas voy para despertarle. " **Juan 11 :11**
VERDADERO **FALSO**
6. " Vino, pues, Jesús, y halló que hacía ya cuatro días que Lázaro estaba en el sepulcro. " **Juan 11 :17**
VERDADERO **FALSO**
7. " Y Marta dijo a Jesús: Señor, si hubieses estado aquí, mi hermano no habría enfermado. " **Juan 11 :21**
VERDADERO **FALSO**

ENCIERRA LA PALABRA CORRECTA:

8. "Jesús le dijo: Tu hermano **RESUCITARA - VIVIRA**. " **Juan 11 :23**
9. " Dijo Jesús: Quitad la piedra. Marta, la hermana del que había muerto, le dijo: Señor, hiede ya, porque es de **DOS – CUATRO** días. " **Juan 11 :39**
10. "Y el que había muerto **CORRIO – SALIO** , atadas las manos y los pies con vendas, y el rostro envuelto en un sudario. Jesús les dijo: Desatadle, y dejadle ir. " **Juan 11 :44**

LECCION # 4

EL DIA QUE JESUS LLORO

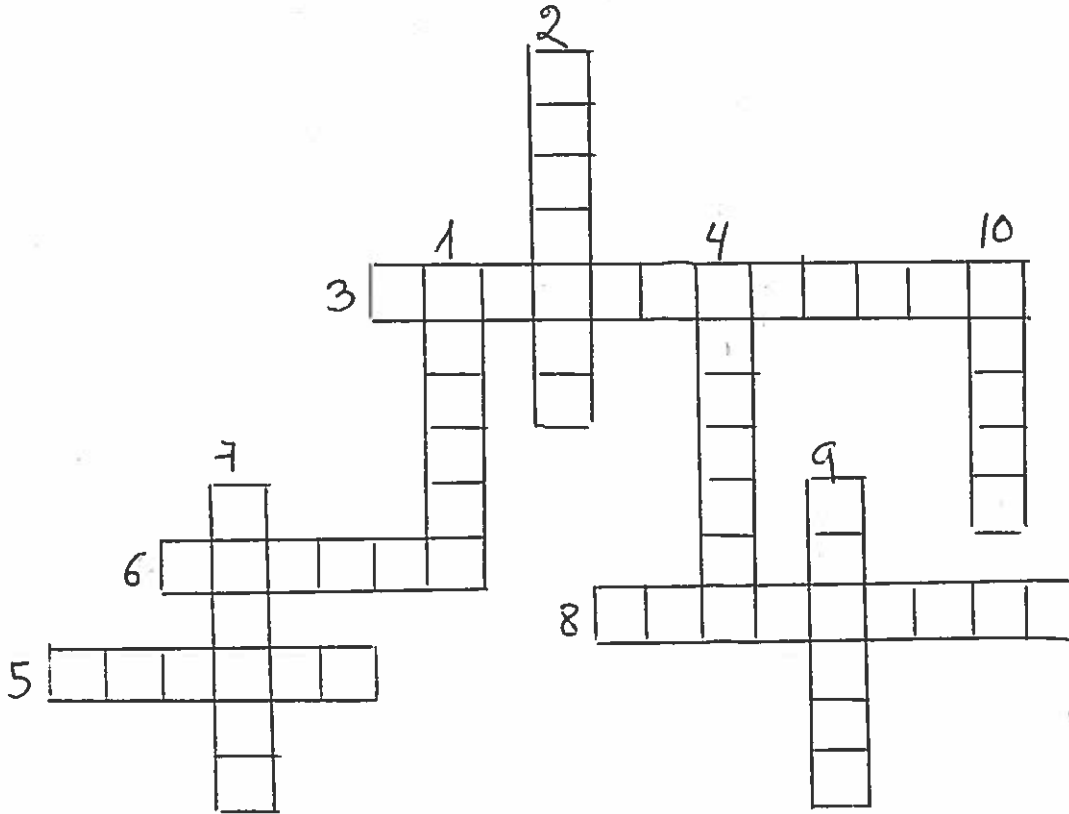

1. "Estaba entonces enfermo uno llamado _____, de Betania, la aldea de María y de Marta su hermana. " Juan 11 : 1
2. "Enviaron, pues, las hermanas para decir a Jesús: Señor, he aquí el que amas está _____." Juan 11 : 3
3. "Oyéndolo Jesús, dijo: Esta enfermedad no es para muerte, sino para la _____, para que el Hijo de Dios sea glorificado por ella. " Juan 11 : 4
4. " Cuando oyó, pues, que estaba enfermo, se quedó _____ más en el lugar donde estaba. " Juan 11 :6
5. "Dicho esto, les dijo después: Nuestro amigo Lázaro _____; mas voy para despertarle. " Juan 11 :11
6. "Vino, pues, Jesús, y halló que hacía ya _____ días que Lázaro estaba en el sepulcro. " Juan 11 :17
7. "Y Marta dijo a Jesús: Señor, si hubieses estado aquí, mi hermano no habría _____. " Juan 11 :21
8. "Jesús le dijo: Tu hermano _____. " Juan 11 :23
9. "Dijo Jesús: _____ la piedra. Marta, la hermana del que había muerto, le dijo: Señor, hiede ya, porque es de cuatro días. " Juan 11 :39
10. "Y el que había muerto _____, atadas las manos y los pies con vendas, y el rostro envuelto en un sudario. Jesús les dijo: Desatadle, y dejadle ir. " Juan 11 :44

LECCION # 4

EL DIA QUE JESUS LLORO

A L X H Y S O O M B M A R I A
M R L Z U X R T V E M L V U I
N E D A W J A I H T Z A P S O
S U C E L W Z C F A N Q R R Z
D A I O I P A U U N L K C T A
T W I V I P L S E I Z L V M A
O I I D L N K E R A U I I C H
L V K H O L T R A P G G O F V
O Q B E U R L E E R O F F X N
O T R E U M T S R S I S D P G
W P F O C V B A U E U F H J Z
E N V U E L T O U S S K N J B
G X U H I R T X E C F E G S D
L Y S K D O X J U L T J Q M C
B Q P V C Y M Q H S F R Y S S

AMIGOS
ENVUELTO
JESUS
MARTA
RESUCITO

BETANIA
FUERA
LAZARO
MUERTO
SEPULCRO

CUATRODIAS
INTERESE
MARIA
PIEDRA
VIVO

LECCION # 5

UNA NUBE LOS GUIA

CULEVERSICULO: Busca todas las palabras del versiculo de manera continua,

V I E D E T U S
S Z A R O C L M
E O S C O C E A
D N U *Y O O O N
E N B E T N D D
M O D E J T O A
E U Q S E E I M
A S S O T N X O
L M O 1 1 9 : 1

“Yo te busco con todo el corazón; no dejes que me desvie de tus mandamientos.”

Salmo 119 : 10

LECCION # 5

UNA NUBE LOS GUIA



**“YO TE BUSCO CON TODO EL CORAZON, NO DEJES QUE ME
DESVIE DE TUS MANDAMIENTOS.”**

SALMO 110:10

LECCION # 5

UNA NUBE LOS GUIA

LLENAS LOS ESPACIOS EN BLANCO:

1. "Y Jehová iba delante de ellos de día en una _____ para _____ por el camino, y de noche en una columna de fuego para alumbrarles, a fin de que anduviesen de día y de noche." **Exodo 13 : 21**
2. "Nunca se apartó de delante del pueblo la columna de nube de día, ni de noche la _____." **Exodo 13 :22**
3. "Di a los hijos de Israel que den la vuelta y _____ delante de Pi-hahiroth, entre Migdol y el mar hacia Baal-zefón; delante de él acamparéis junto al ____." **Exodo 14 : 2**
4. "Y endureció _____ el corazón de Faraón rey de Egipto, y él _____ a los hijos de Israel; pero los hijos de Israel habían salido con mano poderosa." **Exodo 14 :8**
5. "Y Moisés dijo al pueblo: No temáis; estad _____, y ved la _____ que Jehová hará hoy con vosotros; porque los egipcios que hoy habéis visto, nunca más para siempre los veréis." **Exodo 14 :13**

VERDADERO O FALSO:

6. "Jehová peleará por vosotros, y vosotros estaréis tranquilos." **Exodo 14 :14**
VERDADERO FALSO
7. "Y tú alza tu vara, y extiende tu mano sobre el mar, y divídelo, y entren los hijos de Jacob por en medio del mar, en seco." **Exodo 14 :16**
VERDADERO FALSO
8. "Entonces los hijos de Israel entraron por en medio del mar, en seco, teniendo las aguas como muro a su derecha y a su izquierda." **Exodo 14 :22**
VERDADERO FALSO

ENCIERRA LA PALABRA CORRECTA:

9. "Entonces Moisés extendió su **CABEZA – MANO** sobre el mar, y cuando amanecía, el mar se volvió en toda su fuerza, y los egipcios al huir se encontraban con el mar; y Jehová derribó a los **ISRAELITAS - EGIPCIOS** en medio del mar." **Exodo 14 :27**
10. "Así **LUCHO – SALVO** Jehová aquel día a Israel de **PIE – MANO** de los egipcios; e Israel vio a los egipcios muertos a la orilla del mar." **Exodo 14 :30**

LECCION # 5

UNA NUBE LOS GUIA

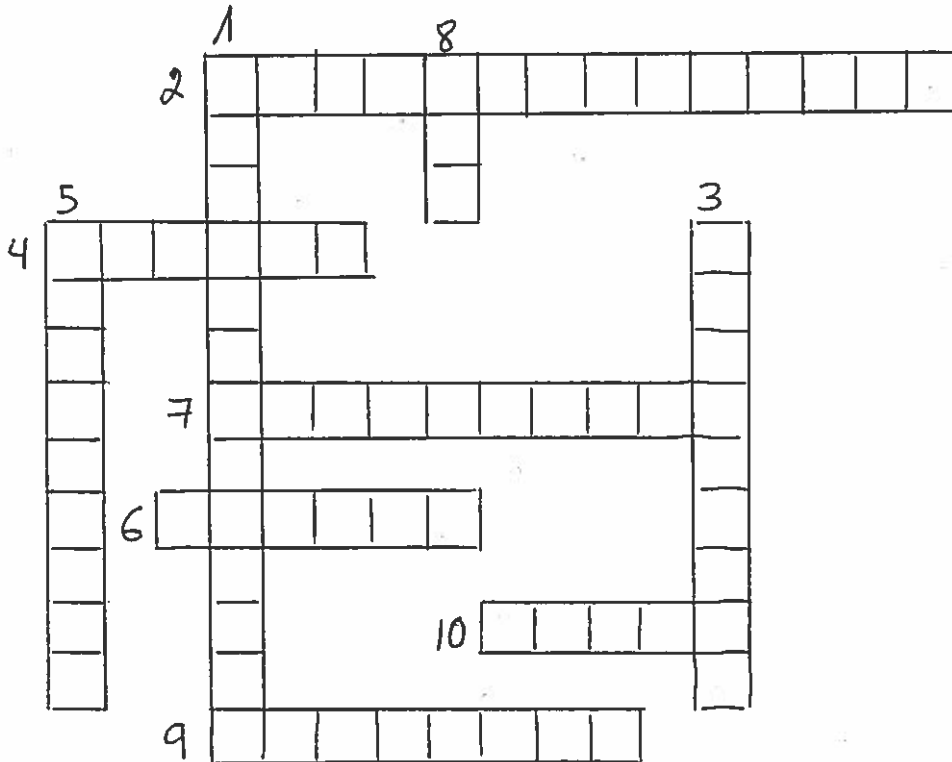

1. V "Y Jehová iba delante de ellos de día en una _____ para guiarlos por el camino, y de noche en una columna de fuego para alumbrarles, a fin de que anduviesen de día y de noche." Exodo 13 : 21
2. H "Nunca se apartó de delante del pueblo la columna de nube de día, ni de noche la _____." Exodo 13 : 22
3. V "Di a los hijos de Israel que den la vuelta y acampen delante de _____, entre Migdol y el mar hacia Baal-zefón; delante de él acamparéis junto al mar." Exodo 14 : 2
4. H "Y endureció Jehová el corazón de Faraón rey de Egipto, y él _____ a los hijos de Israel; pero los hijos de Israel habían salido con mano poderosa." Exodo 14 : 8
5. V "Y Moisés dijo al pueblo: No temáis; estad firmes, y ved la _____ que Jehová hará hoy con vosotros; porque los egipcios que hoy habéis visto, nunca más para siempre los veréis." Exodo 14 : 13
6. H "_____ peleará por vosotros, y vosotros estaréis tranquilos." Exodo 14 : 14
7. H "Y tú _____, y extiende tu mano sobre el mar, y divídelo, y entren los hijos de Israel por en medio del mar, en seco." Exodo 14 : 16
8. V "Entonces los hijos de Israel entraron por en medio del _____, en seco, teniendo las aguas como muro a su derecha y a su izquierda." Exodo 14 : 22
9. H "Entonces Moisés _____ su mano sobre el mar, y cuando amanecía, el mar se volvió en toda su fuerza, y los egipcios al huir se encontraban con el mar; y Jehová derribó a los egipcios en medio del mar." Exodo 14 : 27
10. H "Así _____ Jehová aquel día a Israel de mano de los egipcios; e Israel vio a los egipcios muertos a la orilla del mar." Exodo 14 : 30

LECCION # 5

UNA NUBE LOS GUIA

U E H K N F M R W J H P O H G
O B P F U A G N S Z R S J O D
A U P E S S L R Z O B L O N K
S N G K E A A A T L Z P R R P
I O M S O T R E B I L X R A H
V S I U T F G C F A K B A R P
Y O R D L E H C O N R R M H D
M Z C A R O P T S D Y E Q R V
O D M S E A C M H C T G P B O
O G M K L L D C Z A U I F O Q
E U Z C U A I H R D I P Q Z D
S R R A F S X T M U S C G V B
B U S Y V Q A V A A F I M Q P
G O D M V P D J I S L O F J E
C R U Z A R Q D Y O E S H X U

ALABAR
DIA
FUEGO
LIBERTO
NOCHE

COLUMNA
DIOS
HONRAR
MARROJO
NUBE

CRUZAR
EGIPCIO
ISRAELITAS
MOISES
PROTEGER

LECCION # 6

DE AGUA AMARGA A AGUA DULCE

VERSICULO DE MEMORIA: Vamos a llenar las consomantes que faltan para poder leer el versiculo de hoy.

B	C	D	L	N	Ñ	Q	R	S	T	Z
1	2	3	4	5	6	7	8	9	10	11

“__UIE__O
7 8

A__A__A__E
4 1 8 10

__E__O__
9 6 8

__O__
2 5

__O__O__
10 3

E__
4

__O__A__O__.”
2 8 11 5

__A__MO 9:1
9 4

LECCION # 6

DE AGUA AMARGA A AGUA DULCE



“QUIERO ALABARTE SEÑOR CON TODO EL CORAZON.”

SALMO 9 : 1

LECCION # 6

DE AGUA AMARGA A AGUA DULCE

VERDADERO O FALSO:

1. "E hizo Moisés que partiese Israel del Mar Rojo, y salieron al desierto de Shur; y anduvieron cinco días por el desierto sin hallar agua. " **Exodo 15 : 22**
VERDADERO FALSO
2. "Y llegaron a Mara, y no pudieron beber las aguas de Mara, porque eran amargas; por eso le pusieron el nombre de Mara. " **Exodo 15 :23**
VERDADERO FALSO
3. "Entonces el pueblo murmuró contra Moisés, y dijo: ¿Qué hemos de beber? " **Exodo 15 :2**
VERDADERO FALSO

ENCIERRA LA PALABRA CORRECTA

4. " Y Moisés clamó a Jehová, y Jehová le mostró un árbol; y lo echó en las aguas, y las aguas se **ENDULZARON – AMARGARON** . Allí les dio estatutos y ordenanzas, y allí los probó. " **Exodo 15 : 25**
5. "Y dijo: Si oyeres atentamente la voz de Jehová tu Dios, e hicieres lo recto delante de sus ojos, y dieres **OIDO – PALABRA** a sus mandamientos, y guardares todos sus estatutos, ninguna enfermedad de las que envié a los egipcios te enviaré a ti; porque yo soy Jehová tu sanador. " **Exodo 15 :26**
6. "Y llegaron a Elim, donde había doce fuentes de aguas, y **CINCUENTA – SETENTA** palmeras; y acamparon allí junto a las aguas. " **Exodo 15 :27**

LLENA LOS ESPACIOS EN BLANCO:

7. "Te alabaré, oh Jehová, con todo mi _____; Contaré todas tus maravillas." **Salmo 9 : 1**
8. "Pero yo cantaré de tu _____, Y _____ de mañana tu misericordia; Porque has sido mi amparo y refugio en el día de mi angustia." **Salmo 59 : 16**
9. " _____ mía, a ti cantaré; Porque eres, oh Dios, mi _____, el Dios de mi misericordia. " **Salmo 59 :17**
10. " _____ a Dios con _____, toda la tierra. " **Salmo 66 : 1**

LECCION # 6

DE AGUA AMARGA A AGUA DULCE

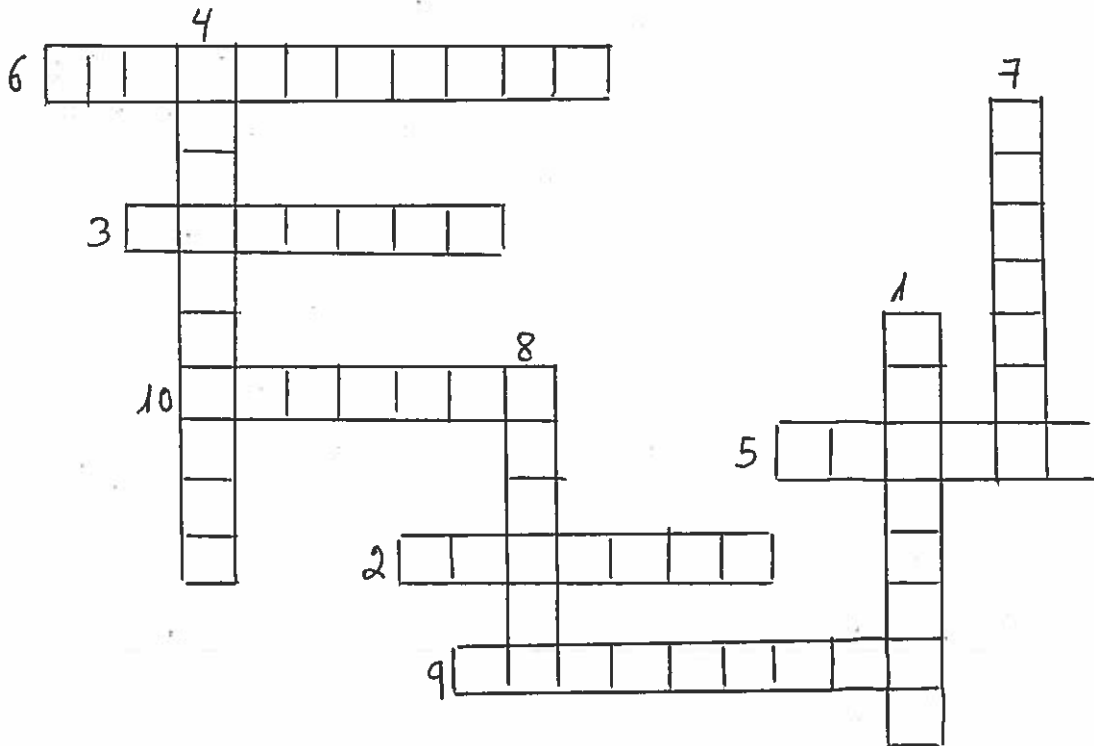

1. V "E hizo Moisés que partiese Israel del Mar Rojo, y salieron al desierto de Shur; y anduvieron _____ por el desierto sin hallar agua." Exodo 15 : 22
2. H "Y llegaron a Mara, y no pudieron beber las aguas de Mara, porque eran _____; por eso le pusieron el nombre de Mara." Exodo 15 :23
3. H "Entonces el pueblo _____ contra Moisés, y dijo: ¿Qué hemos de beber?" Exodo 15 :24
4. V "Y Moisés clamó a Jehová, y Jehová le mostró un árbol; y lo echó en las aguas, y las aguas se _____. Allí les dio estatutos y ordenanzas, y allí los probó." Exodo 15 : 25
5. H "Y dijo: Si _____ atentamente la voz de Jehová tu Dios, e hicieres lo recto delante de sus ojos, y dieres oído a sus mandamientos, y guardares todos sus estatutos, ninguna enfermedad de las que envié a los egipcios te enviaré a ti; porque yo soy Jehová tu sanador." Exodo 15 :26
6. H "Y llegaron a Elim, donde había _____ de aguas, y setenta palmeras; y acamparon allí junto a las aguas." Exodo 15 :27
7. V "Te _____, oh Jehová, con todo mi corazón; Contaré todas tus maravillas." Salmo 9 : 1
8. V "Pero yo cantaré de tu poder, Y alabaré de mañana tu misericordia; Porque has sido mi _____ Y refugio en el día de mi angustia." Salmo 59 : 16
9. H "_____ mía, a ti cantaré; Porque eres, oh Dios, mi refugio, el Dios de mi misericordia." Salmo 59 :17
10. H "Aclamad a Dios con _____, toda la tierra." Salmo 66 : 1

LECCION # 6

DE AGUA AMARGA A AGUA DULCE

M M Q I A X M C C A I J N L S
I V I R V O D E G M A O E A N
J X V L I T H U M N I R U I L
L V A S A Z A I X C R R T T J
D S E K H G F K A S G T V N W
Y S A P S V R V M D V S M A A
M G D M O X L O K N U B E N M
D E U A O A O J S D O S N A A
E J Y R S Z I H Q J B R U M R
Y C A A O H A L A B A M O S G
N D L R L P R R E S G P G P A
C M T U P Q Z F M B R U M A O
S O I D D Y J K S A X R I G K
E C D K E K N A R E D A M O L
S C R M K U P A C A M C D S F

AGUA
AYUDA
GUIO
MARA
NUBE

ALABAMOS
DIOS
MADERA
MILAGRO
SALVACION

AMARGA
DULCE
MANANTIAL
MOISES
TROZO

LECCION # 7

LA ELECCION DE DIOS

VERSICULO DE MEMORIA: Vamos a escribir el versiculo con la letra de arriba despues la de abajo y subimos en diagonal y bajamos y asi sucesivamente.

"AOE	A	QE	HZ	E	CEO	Y
↓↗						
DRN	L	U	I O	L	I L	
_____	_____	_____	_____	_____	_____	_____

L	TER	E	MR	Y	LS	MNNILS."
A	IRA	L	A		O	AATAE
_____	_____	_____	_____	_____	_____	_____

AOAIS S :

P CLPI147

LECCION # 7
LA ELECCION DE DIOS

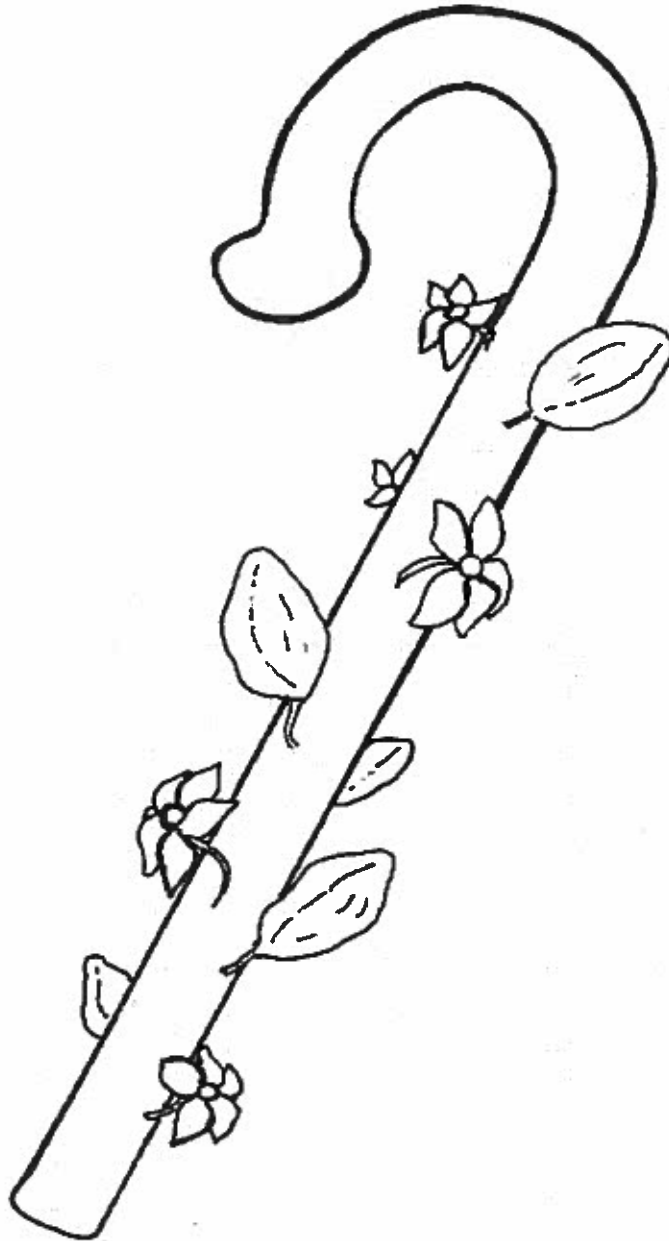

“Adoren al que hizo el cielo y la tierra, el mar y los manantiales.”

Apocalipsis 14 : 7

LECCION # 7

LA ELECCION DE DIOS

LLENA LOS ESPACIOS EN BLANCO:

1. “ _____ hijo de Izhar, hijo de Coat, hijo de Leví, y Datán y Abiram hijos de Eliab, y On hijo de Pelet, de los hijos de _____, tomaron gente, “ **Números 16 : 1**
2. “Y se _____ contra Moisés con _____ cincuenta varones de los hijos de Israel, príncipes de la congregación, de los del consejo, varones de renombre. “ **Números 16 :2**
3. “Cuando oyó esto _____, se postró sobre su rostro. “ **Números 16 :4**
4. “ Y envió Moisés a llamar a _____ y _____, hijos de Eliab; mas ellos respondieron: No iremos allá. “ **Números 16 :12**

VERDADERO O FALSO:

5. “Y tomó cada uno su incensario, y pusieron en ellos fuego, y echaron en ellos incienso, y se pusieron a la puerta del tabernáculo de reunión con Moisés y Aarón. “ **Números 16 :18**

VERDADERO

FALSO

6. “Habla a los hijos de Israel, y toma de ellos una vara por cada casa de los padres, de todos los príncipes de ellos, doce varas conforme a las casas de sus padres; y escribirás el nombre de cada uno sobre su vara. “ **Números 17 : 2**

VERDADERO

FALSO

7. “Y escribirás el nombre de Aarón sobre la vara de Juda; porque cada jefe de familia de sus padres tendrá una vara. “ **Números 17 :3**

VERDADERO

FALSO

ENCIERRA LA PALABRA CORRECTA:

8. “Y las pondrás en el tabernáculo de **ALTAR – REUNION** delante del testimonio, donde yo me manifestaré a vosotros. “ **Números 17 :4**
9. “Y florecerá la **VARA – CAYADO** del varón que yo escoja, y haré cesar de delante de mí las quejas de los hijos de Israel con que murmuran contra vosotros. “ **Números 17 :5**
10. “Y aconteció que el día siguiente vino Moisés al tabernáculo del testimonio; y he aquí que la vara de **RUBAN – AARON** de la casa de Leví había reverdecido, y echado flores, y arrojado renuevos, y producido almendras. “ **Números 17 :8**

LECCION # 7

LA ELECCION DE DIOS

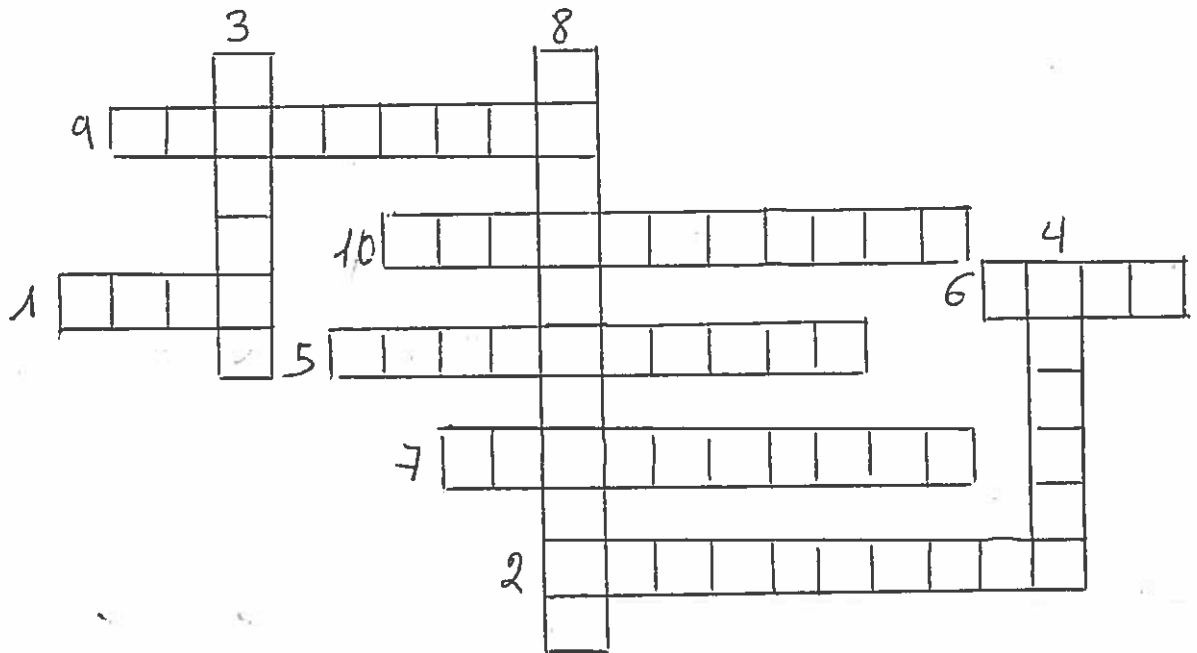

1. V "_____ hijo de Izhar, hijo de Coat, hijo de Leví, y Datán y Abiram hijos de Eliab, y On hijo de Pelet, de los hijos de Rubén, tomaron gente," Números 16 : 1
2. H "Y se _____ contra Moisés con doscientos cincuenta varones de los hijos de Israel, príncipes de la congregación, de los del consejo, varones de renombre." Números 16 : 2
3. V "Cuando oyó esto _____, se postró sobre su rostro." Números 16 : 4
4. V "Y envió Moisés a llamar a Datán y _____, hijos de Eliab; mas ellos respondieron: No iremos allá." Números 16 : 12
5. H "Y tomó cada uno su _____, y pusieron en ellos fuego, y echaron en ellos incienso, y se pusieron a la puerta del tabernáculo de reunión con Moisés y Aarón." Números 16 : 18
6. H "Habla a los hijos de Israel, y toma de ellos una _____ por cada casa de los padres, de todos los príncipes de ellos, doce varas conforme a las casas de sus padres; y escribirás el nombre de cada uno sobre su vara." Números 17 : 2
7. H "Y _____ el nombre de Aarón sobre la vara de Leví; porque cada jefe de familia de sus padres tendrá una vara." Números 17 : 3
8. V "Y las pondrás en el _____ de reunión delante del testimonio, donde yo me manifestaré a vosotros." Números 17 : 4
9. H "Y _____ la vara del varón que yo escoja, y haré cesar de delante de mí las quejas de los hijos de Israel con que murmuran contra vosotros." Números 17 : 5
10. H "Y aconteció que el día siguiente vino Moisés al tabernáculo del testimonio; y he aquí que la vara de Aarón de la casa de Leví había _____, y echado flores, y arrojado renuevos, y producido almendras." Números 17 : 8

LECCION # 7

LA ELECCION DE DIOS

W L X O Q K I V A R A S N P S
I I K L E O A S T N E S R R A
M P G D C A C H R S X O A E C
O I C E R O L F I A B K R A E
A T Z O A D G O N L E O S Q R
Q R N T B N M I E O C L O X D
T P W U I F V M Z D L J I K O
B O G L R I A G A I H K D L T
M D L N A T A D P G A N Y L E
R C U P M M C G K E A W I H S
X M U N M D Z Y W L A H E Q L
B D L F E O I T L E U K O I R
F Z Q H A B C P U A K A Y I K
P U E B L O U M Q L Z H W Z U
V P B C R D N R X Z A K O E F

AARON
CORE
ELEGIDO
MOISES
RUBEN

ABIRAM
DATAN
FLORECIO
PROBLEMA
SACERDOTES

COMLOT
DIOS
ISRAEL
PUEBLO
VARA

LECCION # 8

¿AGUA DE LA ROCA?

VERSICULO DE MEMORIA: Cambia las horas del reloj, por letras y podrás leer el versiculo de hoy.

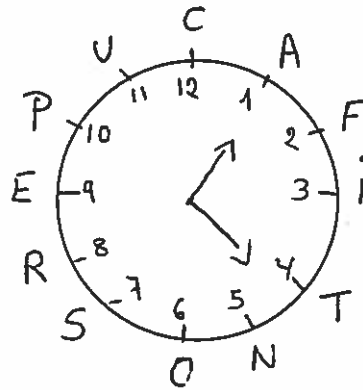

“ _____ L _____ Ñ _____
 12 6 5 2 3 9 5 9 5 9 7 9 6 8

_____ M _____ Q _____
 10 1 8 1 7 3 9 10 8 9 10 6 8 11 9

_____ L _____ Ñ _____
 9 7 9 6 8 9 7 11 5 1

_____ ”
 8 6 12 1 9 4 9 8 5 1

_____ 26:4
 3 7 1 3 1 7

LECCION # 8

¿AGUA DE LA ROCA?



“Confíen en el Señor para siempre, porque el Señor es una roca eterna.”

Isaías 26 : 4

LECCION # 8

¿AGUA DE LA ROCA?

LLENA LOS ESPACIOS EN BLANCO:

1. “Y porque no había _____ para la congregación, se juntaron contra _____ y Aarón.
“ Números 20 : 2
2. “¿Por qué hiciste venir la _____ de Jehová a este desierto, para que muramos aquí nosotros y nuestras bestias? “ Números 20 :4
3. “Y se fueron Moisés y _____ de delante de la congregación a la puerta del tabernáculo de reunión, y se postraron sobre sus _____; y la gloria de Jehová apareció sobre ellos. “
Números 20 : 6

VERDADERO O FALSO:

4. “Y habló Jehová a Aaron , diciendo: “ Números 20 :7
VERDADERO **FALSO**
5. “Toma la vara, y reúne la congregación, tú y Aarón tu hermano, y hablad a la peña a vista de ellos; y ella dará su agua, y les sacarás aguas de la peña, y darás de beber a la congregación y a sus bestias. “ Números 20 :8
VERDADERO **FALSO**
6. “Y reunieron Moisés y Aarón a la congregación delante de la peña, y les dijo: !!Oíd ahora, rebeldes! ¿Os hemos de hacer salir aguas de esta peña? “ Números 20 :10
VERDADERO **FALSO**

ENCIERRA LA PALABRA CORRECTA:

7. “Entonces alzó MOISES – AARON su mano y golpeó la peña con su vara dos veces; y salieron muchas PAN - AGUAS, y bebió la congregación, y sus bestias. “ Números 20 :11
8. “Y Jehová dijo a Moisés y a Aarón: Por cuanto no creísteis en mí, para santificarme delante de los hijos de JUDA – ISRAEL , por tanto, no meteréis esta congregación en la tierra que les he dado. “ Números 20 :12

LECCION # 8

¿AGUA DE LA ROCA?

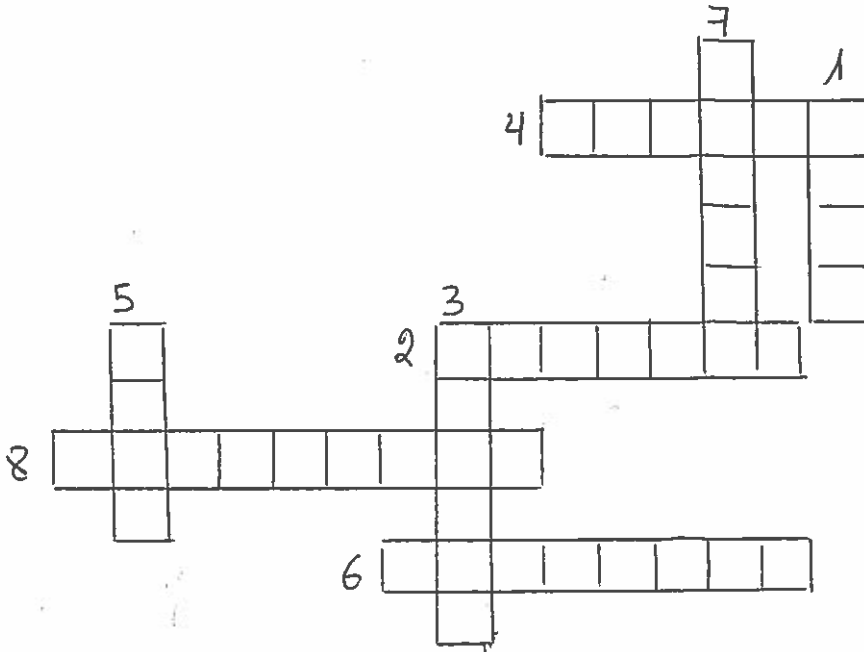

1. V "Y porque no había _____ para la congregación, se juntaron contra Moisés y Aarón. " Números 20 : 2
2. H "¿Por qué hiciste venir la congregación de Jehová a este desierto, para que _____ aquí nosotros y nuestras bestias? " Números 20 :4
3. V "Y se fueron _____ y Aarón de delante de la congregación a la puerta del tabernáculo de reunión, y se postraron sobre sus rostros; y la gloria de Jehová apareció sobre ellos. " Números 20 : 6
4. H "Y habló _____ a Moisés, diciendo: " Números 20 :7
5. V "Toma la _____, y reúne la congregación, tú y Aarón tu hermano, y hablad a la peña a vista de ellos; y ella dará su agua, y les sacarás aguas de la peña, y darás de beber a la congregación y a sus bestias. " Números 20 :8
6. H "Y reunieron Moisés y Aarón a la congregación delante de la peña, y les dijo: !!Oíd ahora, _____! ¿Os hemos de hacer salir aguas de esta peña? " Números 20 :10
7. V "Entonces alzó Moisés su mano y _____ la peña con su vara dos veces; y salieron muchas aguas, y bebió la congregación, y sus bestias. " Números 20 :11
8. H "Y Jehová dijo a Moisés y a Aarón: Por cuanto no _____ en mí, para santificarme delante de los hijos de Israel, por tanto, no meteréis esta congregación en la tierra que les he dado. " Números 20 :12

LECCION # 8

¿AGUA DE LA ROCA?

S S W U G S O I D E C R F Y P
G E O B O U C A T O A B K A K
Y S V D L L Y N N R W A L U Q
X I M O P Y E F O E C N R T C
R O B W E M I D Y Z W H L O H
U M N O A A A B A W A B A P N
L H X V R C H P G O T B P V H
P U E C H D N J U O N X G H R
A U M W Q U E J A R O N F S U
N A R P L K X N F S C Y C N P
U T A B U E Z B A Z E L Z H C
O L B E U P A I R R P N H L R
U N O R Y W S R I G O Y T O N
D K C P T D K J S T R L C P K
A C A B O S L N A I A A L F C

AARON
AGUA
DOS
MOISES
PUEBLO

ACABO
CONFIAR
GOLPEAR
NUEVAMENTE
QUEJARON

ADORAR
DIOS
ISRAEL
ORDENAR
ROCA

LECCION # 9

DESAYUNO CON LAS AVES

VERSICULO DE MEMORIA: Cambia los numeros por letras y podrás leer el versículo de hoy.

A	C	D	E	F	I	L	O	R	S	T	U	Y
1	2	3	4	5	6	7	8	9	10	11	12	13

“ _____
13 8 11 8 13 11 12 3 6 8 10 11 4

_____ _____
5 8 9 11 1 7 4 2 4 9 4 13 11 4

_____.”
1 13 12 3 1 9 4

_____ 41:10
6 10 1 6 1 10

LECCION # 9

DESAYUNO CON LAS AVES

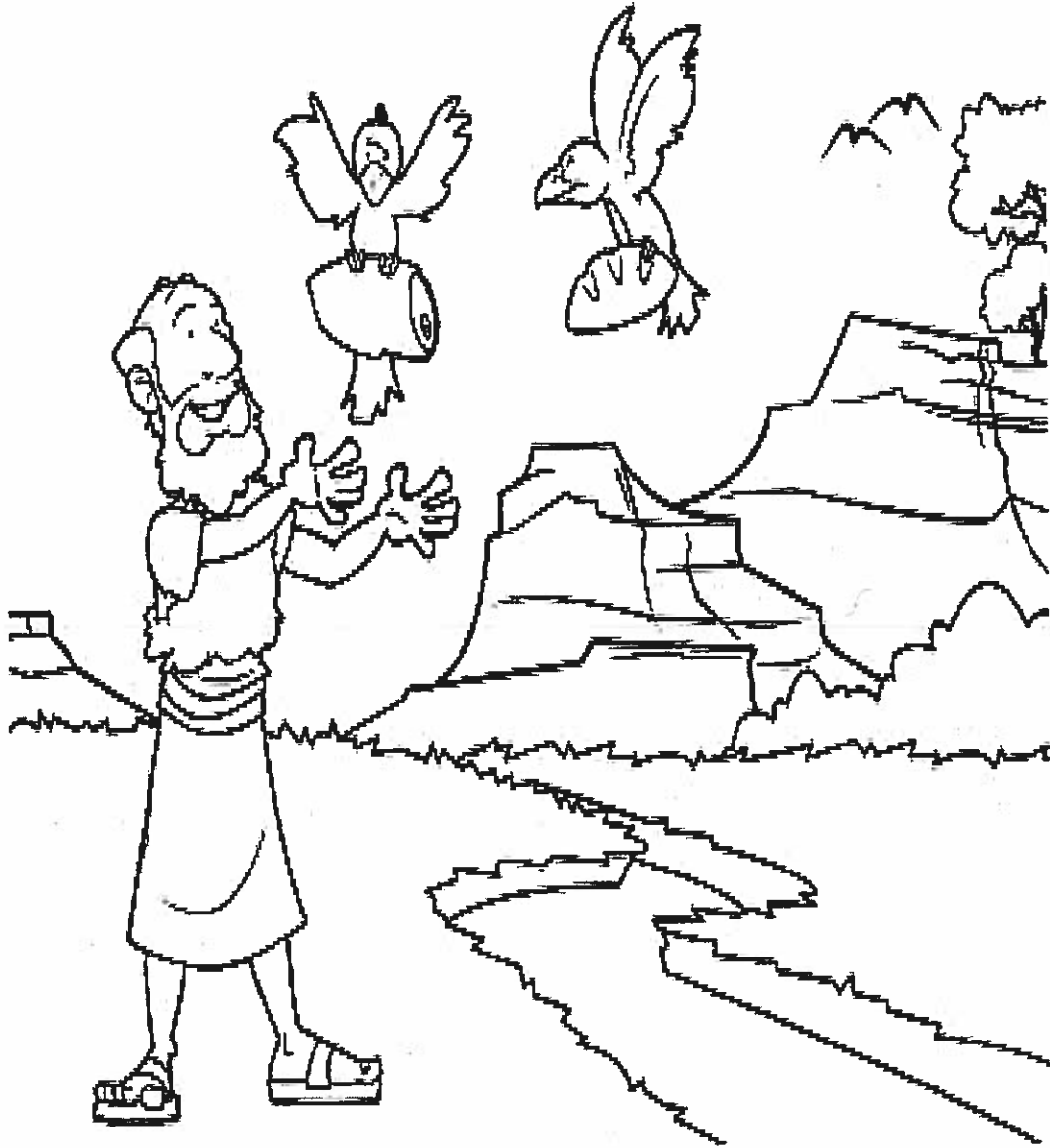

“YO SOY TU DIOS TE FORTALECERE Y TE AYUDARE.”

ISAIAS 41 : 10

LECCION # 9

DESAYUNO CON LAS AVES

MARCA LA RESPUESTA CORRECTA:

1. "Entonces Elías tisbita, que era de los moradores de Galaad, dijo a Acab: Vive Jehová Dios de Israel, en cuya presencia estoy, que no habrá lluvia ni rocío en estos años,..... " 1 Reyes 17 : 1
 - a. Sino por mi palabra.
 - b. Sino por la palabra de Moises.
 - c. Sino por la palabra de Elías.
2. "Y vino a él palabra de, diciendo: " 1 Reyes 17 :2
 - a. Moises
 - b. Elías
 - c. Jehová
3. "Apártate de aquí, y vuélvete al oriente, y escóndete en el, que está frente al Jordán. " 1 Reyes 17 :3
 - a. Rio Jordan
 - b. Mar Rojo
 - c. Arroyo de Querit

VERDADERO O FALSO:

4. "Beberás del arroyo; y yo he mandado a los gallinas que te den allí de comer. " 1 Reyes 17 :4
 - VERDADERO
 - FALSO
5. "Y los cuervos le traían pan y carne por la mañana, y pan y carne por la tarde; y bebía del arroyo. " 1 Reyes 17 :6
 - VERDADERO
 - FALSO
6. "Pasados algunos días, se secó el arroyo, porque había llovido sobre la tierra. " 1 Reyes 17 :7
 - VERDADERO
 - FALSO

LECCION # 9

DESAYUNO CON LAS AVES

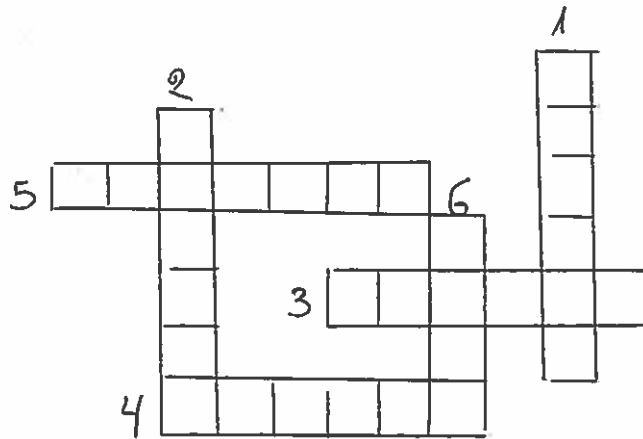

1. V "Entonces Elías tisbita, que era de los moradores de Galaad, dijo a Acab: Vive Jehová Dios de Israel, en cuya presencia estoy, que no habrá _____ ni rocío en estos años, sino por mi palabra. " 1 Reyes 17 : 1
2. V "Y vino a él palabra de _____, diciendo: " 1 Reyes 17 :2
3. H "Apártate de aquí, y vuélvete al oriente, y escóndete en el arroyo de _____, que está frente al Jordán. " 1 Reyes 17 :3
4. H "Beberás del _____; y yo he mandado a los cuervos que te den allí de comer. " 1 Reyes 17 :4
5. H "Y los _____ le traían pan y carne por la mañana, y pan y carne por la tarde; y bebía del arroyo. " 1 Reyes 17 :6
6. V " Pasados algunos días, se _____ el arroyo, porque no había llovido sobre la tierra. " 1 Reyes 17 :7

LECCION # 9

DESAYUNO CON LAS AVES

W S D I A E F E L I A S P M N
F O O F F R E R T E Z L A T R
S L B U G G R R Z H B E N K M
A O N P E P R O Y J K B F J O
T D V T B A C A Y E R A U A S
D I O R D F H L L O M Z X Z H
N R M I E I W L P W K E A A G
P A U S A U U O B H P J Z Q J
J C V E V V C S E Q U I A R Z
A Q P E I N A R O D A L Q H D
D E Q A L C T N G G P O U U A
H I S Y G L W E A Q Z J E B B
J K O P P N D G I P F C R S V
N Q D S S S V O W G J P I Y M
I V X Z B G H H B Z D R T L N

ADORAN
CUIDAR
IDOLOS
LLUVIA
QUERIT

ARROYO
DIOS
JEZABEL
PAN
REYACAB

CUERVOS
ELIAS
LLEVAN
PROTEGE
SEQUIA

LECCION # 10

ALIMENTO PARA MAS DE UNO

VERSICULO DE MEMORIA: Vamos a usar la clave eucalipto para decifrar el versiculo de hoy.

E	U	C	A	L	I	P	T	O
1	2	3	4	5	6	7	8	9

“ ___ ___ D ___ S D ___ ___ D ___ GR ___ ___
1 5 6 9 1 8 9 3 4 3 6 4

___ S R ___ S ___ ___ R ___ Y ___ S H ___ R ___
5 9 1 8 4 2 9 4 5 9 4 4

F ___ R ___ S F ___ RM ___ S Y ___ S ___ B ___ S.”
2 1 8 1 6 1 1 8 4 5 1

1 ___ DR ___ 5:10
7 1 9

LECCION # 10

ALIMENTO PARA MAS DE UNO



**“ El Dios de toda gracia, los restaurará y los hará Fuertes,
firmes y estables.”**

1 Pedro 5 : 10

LECCION # 10

ALIMENTO PARA MAS DE UNO

LLENA LOS ESPACIOS VACIOS:

1. "Pasados algunos días, se _____ el arroyo, porque no había llovido sobre la tierra. " 1 Reyes 17 : 7
2. "Levántate, vete a _____ de Sidón, y mora allí; he aquí yo he dado orden allí a una mujer _____ que te sustente. " 1 Reyes 17 :9
3. "Entonces él se levantó y se fue a _____. Y cuando llegó a la puerta de la ciudad, he aquí una mujer viuda que estaba allí recogiendo _____, y él la llamó, y le dijo: Te ruego que me traigas un poco de _____ en un vaso, para que beba. " 1 Reyes 17 :10

VERDADERO O FALSO:

4. "Y yendo ella para traérsela, él la volvió a llamar, y le dijo: Te ruego que me traigas también un bocado de pan en tu mano. " 1 Reyes 17 :11
VERDADERO FALSO
5. "Y ella respondió: Vive Jehová tu Dios, que no tengo pan cocido; solamente un puñado de harina tengo en la tinaja, y un poco de aceite en una vasija; y ahora recogía dos leños, para entrar y prepararlo para mí y para mi esposo, para que lo comamos, y nos dejemos morir. " 1 Reyes 17 :12
VERDADERO FALSO
6. "Elías le dijo: No tengas temor; ve, haz como has dicho; pero hazme a mí primero de ello una pequeña torta cocida debajo de la ceniza, y tráemela; y después harás para ti y para tu hijo. " 1 Reyes 17 :13

VERDADERO O FALSO

ENCIERRA LA PALABRA CORRECTA:

7. "Porque Jehová Dios de Israel ha dicho así: La AZUCAR - HARINA de la tinaja no escaseará, ni el aceite de la vasija disminuirá, hasta el día en que Jehová haga llover sobre la faz de la tierra. " 1 Reyes 17 :14
8. "Entonces ella fue e hizo como le dijo ELISEO - ELIAS; y comió él, y ella, y su casa, muchos días. " 1 Reyes 17 :15
9. "Y la harina de la tinaja no escaseó, ni el ACEITE - AGUA de la vasija menguó, conforme a la palabra que Jehová había dicho por Elías. " 1 Reyes 17 :16
10. "Después de estas cosas aconteció que cayó enfermo el HIJO - ESPOSO del ama de la casa; y la enfermedad fue tan grave que no quedó en él aliento. " 1 Reyes 17 :17

LECCION # 10

ALIMENTO PARA MAS DE UNO

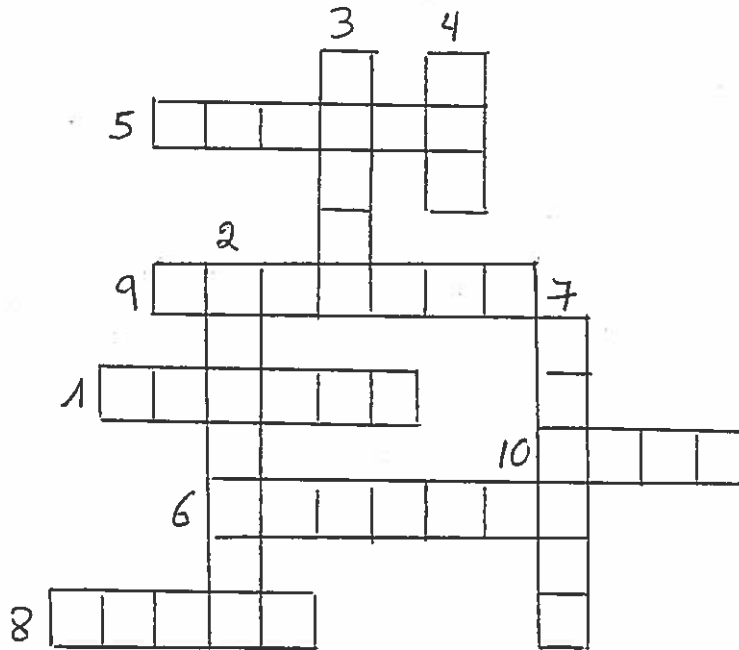

1. H "Pasados algunos días, se secó el _____, porque no había llovido sobre la tierra. " 1 Reyes 17 : 7
2. V "Levántate, vete a _____ de Sidón, y mora allí; he aquí yo he dado orden allí a una mujer viuda que te sustente. " 1 Reyes 17 :9
3. V "Entonces él se levantó y se fue a Sarepta. Y cuando llegó a la puerta de la ciudad, he aquí una mujer _____ que estaba allí recogiendo leña; y él la llamó, y le dijo: Te ruego que me traigas un poco de agua en un vaso, para que beba. " 1 Reyes 17 :10
4. V "Y yendo ella para traérsela, él la volvió a llamar, y le dijo: Te ruego que me traigas también un bocado de _____ en tu mano. " 1 Reyes 17 :11
5. H "Y ella respondió: Vive Jehová tu Dios, que no tengo pan cocido; solamente un puñado de _____ tengo en la tinaja, y un poco de aceite en una vasija; y ahora recogía dos leños, para entrar y prepararlo para mí y para mi hijo, para que lo comamos, y nos dejemos morir. " 1 Reyes 17 :12
6. H "Elías le dijo: No tengas temor; ve, haz como has dicho; pero hazme a mí _____ de ello una pequeña torta cocida debajo de la ceniza, y tráemela; y después harás para ti y para tu hijo. " 1 Reyes 17 :13
7. V "Porque _____ Dios de Israel ha dicho así: La harina de la tinaja no escaseará, ni el aceite de la vasija disminuirá, hasta el día en que Jehová haga llover sobre la faz de la tierra. " 1 Reyes 17 :14
8. H "Entonces ella fue e hizo como le dijo _____; y comió él, y ella, y su casa, muchos días. " 1 Reyes 17 :15
9. H "Y la harina de la tinaja no _____, ni el aceite de la vasija menguó, conforme a la palabra que Jehová había dicho por Elías. " 1 Reyes 17 :16
10. H "Después de estas cosas aconteció que cayó enfermo el _____ del ama de la casa; y la enfermedad fue tan grave que no quedó en él aliento. " 1 Reyes 17 :17

LECCION # 10

ALIMENTO PARA MAS DE UNO

S Q T G F O D I P B F A Q F Z
N Q S S I G L Y U J C M Y U I
S A O V H X X Z H E K E Z O A
M I O S K V G E I D M V S M M
D L G P N Y M T G R P I O R A
L R V F S D E C D O H D W E B
C D H G A E G B O I A A Z F V
F R Z I B X C P N R R D X N K
A H D W J H U A P U I B U E C
E T A R R O Y O D M N X U I E
L W P S A I L E P O A G U A V
Z Q A E R I T A W A B N S D T
N R K Q R A N X X S D Q N T S
L A S T V A O K X W K L M H U
G E V H P Y S P D B Y W Y B X

ACEITE
DIOS
HARINA
MURIO
SECADO

AGUA
ELIAS
HIJO
PAN
VIDA

ARROYO
ENFERMO
LLOVIO
SAREPTA
VIUDA

LECCION # 11

FUEGO EN EL MONTE

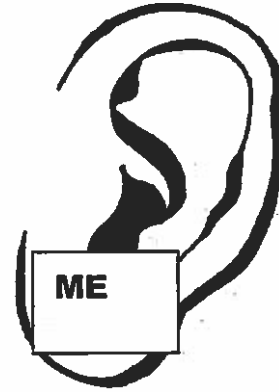
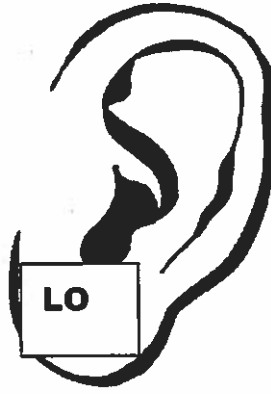

LECCION # 11

FUEGO EN EL MONTE



“El Señor me escucha cuando lo llamé.”

Salmo 9 : 3

LECCION # 11

FUEGO EN EL MONTE

LLENA LOS ESPACIOS EN BLANCO:

1. "Pasados muchos días, vino palabra de Jehová a _____ en el tercer año, diciendo: Ve, muéstrate a _____, y yo haré llover sobre la faz de la tierra. " 1 Reyes 18 : 1
2. "Fue, pues, Elías a mostrarse a Acab. Y el _____ era grave en _____. " 1 Reyes 18 : 2
3. "Y Acab llamó a _____ su mayordomo. Abdías era en gran manera temeroso de Jehová. " 1 Reyes 18 : 3
4. "Y él respondió: Yo no he turbado a _____, sino tú y la casa de tu padre, dejando los mandamientos de _____, y siguiendo a los baales. " 1 Reyes 18 : 18

VERDADERO O FALSO:

5. "Envía, pues, ahora y congégame a todo Israel en el monte Carmelo, y los cuatrocientos cincuenta profetas de Baal, y los A doscientos profetas de Asera, que comen de la mesa de Jezabel. " 1 Reyes 18 : 19

VERDADERO

FALSO

6. "Y acercándose Elías a todo el pueblo, dijo: ¿Hasta cuándo claudicaréis vosotros entre dos pensamientos? Si Jehová es Dios, seguidle; y si Baal, id en pos de él. Y el pueblo no respondió palabra. " 1 Reyes 18 : 21

VERDADERO

FALSO

7. "Invocad luego vosotros el nombre de vuestros dioses, y yo invocaré el nombre de Jehová; y el Dios que respondiere por medio de fuego, ése sea Dios. Y todo el pueblo respondió, diciendo: Bien dicho. " 1 Reyes 18 : 24

VERDADERO

FALSO

ENCIERRA LA PALABRA CORRECTA:

8. "Y ellos **CLAMABAN – GRITABAN** a grandes voces, y se sajaban con cuchillos y con lancetas conforme a su costumbre, hasta chorrear la sangre sobre ellos. " 1 Reyes 18 : 28
9. "Y dijo: Llenad **CUATRO – SIETE** cántaros de agua, y derramadla sobre el holocausto y sobre la leña. Y dijo: Hacedlo otra vez; y otra vez lo hicieron. Dijo aún: Hacedlo la tercera vez; y lo hicieron la tercera vez, " 1 Reyes 18 : 34
10. "Entonces cayó **AGUA – FUEGO** de Jehová, y consumió el holocausto, la leña, las piedras y el polvo, y aun lamió el agua que estaba en la zanja. " 1 Reyes 18 : 38

LECCION # 11

FUEGO EN EL MONTE

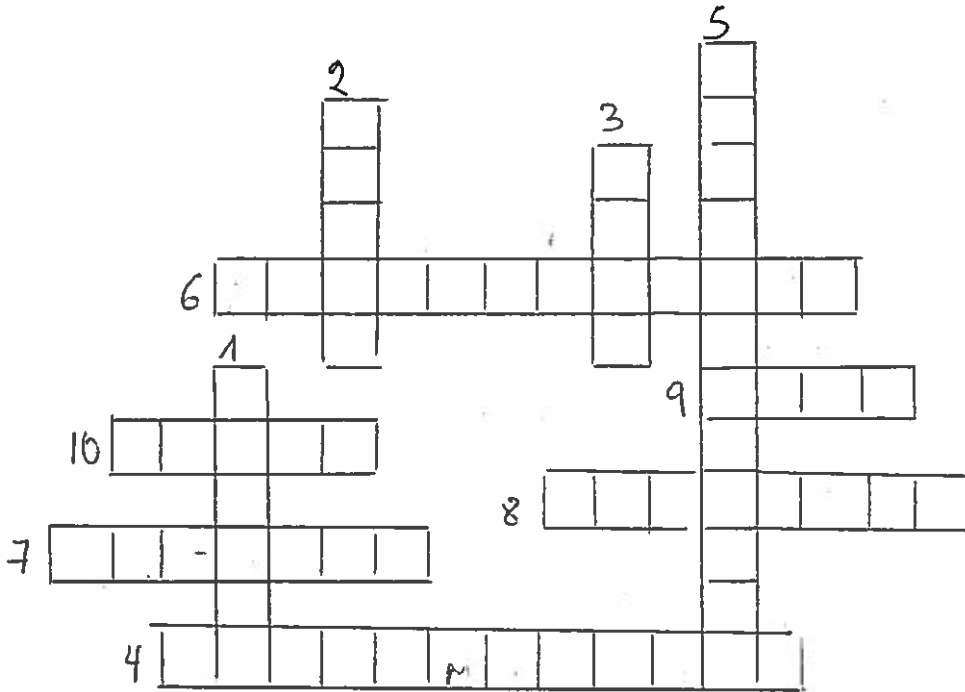

1. V "Pasados muchos días, vino palabra de _____ a Elías en el tercer año, diciendo: Ve, muéstrate a Acab, y yo haré llover sobre la faz de la tierra. " 1 Reyes 18 : 1
2. V "Fue, pues, _____ a mostrarse a Acab. Y el hambre era grave en Samaria. " 1 Reyes 18 :2
3. V "Y _____ llamó a Abdías su mayordomo. Abdías era en gran manera temeroso de Jehová. " 1 Reyes 18 :3
4. H "Y él respondió: Yo no he turbado a Israel, sino tú y la casa de tu padre, dejando los _____ de Jehová, y siguiendo a los baales. " 1 Reyes 18 :18
5. V "Envía, pues, ahora y congégame a todo Israel en el _____, y los cuatrocientos cincuenta profetas de Baal, y los cuatrocientos profetas de Asera, que comen de la mesa de Jezabel. " 1 Reyes 18 :19
6. H "Y acercándose Elías a todo el pueblo, dijo: ¿Hasta cuándo _____ vosotros entre dos pensamientos? Si Jehová es Dios, seguidle; y si Baal, id en pos de él. Y el pueblo no respondió palabra. " 1 Reyes 18 :21
7. H " _____ luego vosotros el nombre de vuestros dioses, y yo invocaré el nombre de Jehová; y el Dios que respondiere por medio de fuego, ése sea Dios. Y todo el pueblo respondió, diciendo: Bien dicho. " 1 Reyes 18 :24
8. H "Y ellos _____ a grandes voces, y se sajaban con cuchillos y con lancetas conforme a su costumbre, hasta chorrear la sangre sobre ellos. " 1 Reyes 18 :28
9. H "Y dijo: Llenad cuatro cántaros de _____, y derramadla sobre el holocausto y sobre la leña. Y dijo: Hacedlo otra vez; y otra vez lo hicieron. Dijo aún: Hacedlo la tercera vez; y lo hicieron la tercera vez, " 1 Reyes 18 :34
10. H "Entonces cayó _____ de Jehová, y consumió el holocausto, la leña, las piedras y el poívo, y aun lamió el agua que estaba en la zanja. " 1 Reyes 18 :38

LECCION # 11

FUEGO EN EL MONTE

O H E R Z S C C O C U S T P T
J D W L B J C E O U A O P U Y
G B I U I W W N N I Z T Y C W
R S N V X A T U D Z A D C S S
F S Q H O E S B D L C B N O C
N K V E S L A N T W K C I C H
Y A W T O M L A R D Q D V M N
P D E Q K O R C A W A O H Y I
N T N A O N L E Z D O C R M Z
D J C N R T I P D V L I A A Q
D M K Q S E J D L O E A K Q R
S A T E F O R P I C M U G T F
O G E U F A D R B R R G V T P
E F G I I D O L O S A A K P Z
P M U M G J Y Z D S C B A A L

ABDIAS
ALTAR
CONTESTE
FUEGO
MONTE

ACAD
BAAL
DIOS
IDOLOS
ORAR

AGUA
CARMELO
ELIAS
LLOVIDO
PROFETAS

LECCION # 12

LA SUAVE VOZ DE DIOS

VERSICULO DE MEMORIA: Escribe cada palabra al revés. Y podrás leer el versículo de esta semana.

"SUT SODIO NARIBICREP ANU ZOV EUQ
TUS _____ _____ _____ _____ _____

ET ARID: ETSE SE LE ONIMAC
_____ _____ _____ _____ _____ _____

OLEUGIS."

SAIASI 12:30

LECCION # 12
LA SUAVE VOZ DE DIOS

¿DÓNDE ESTUVO DIOS?			
¿en el viento?	¿en el terremoto?	¿en el fuego?	¿en una voz
 ¡NO!	 ¡NO!	 ¡NO!	 ¡SI!

“tus oídos percibirán, una voz que te dirá. Este es el camino, seguelo.”

Isaías 30:21

LECCION # 12

LA SUAVE VOZ DE DIOS

ENCIERRA LA PALABRA CORRECTA:

1. “Viendo, pues, el **PELIGRO – A SALVO**, se levantó y se fue para salvar su vida, y vino a Beerseba, que está en Judá, y dejó allí a su criado. “ 1 Reyes 19 : 3
2. “Y él se fue por el **DESIERTO - BELEN**, un día de camino, y vino y se sentó debajo de un enebro; y deseando morir, dijo: Basta ya, oh Jehová, quítame la vida, pues no soy yo mejor que mis padres. “ 1 Reyes 19 :4
3. “Y echándose debajo del enebro, se quedó **CANTANDO – DORMIDO**; y he aquí luego un ángel le tocó, y le dijo: Levántate, come. “ 1 Reyes 19 :5
4. “Se levantó, pues, y comió y bebió; y fortalecido con aquella comida caminó cuarenta días y cuarenta noches hasta **SINAI – HOREB**, el monte de Dios. “ 1 Reyes 19 :8

VERDADERO O FALSO:

5. “Y allí se metió en una cueva, donde pasó la noche. Y vino a él palabra de Jehová, el cual le dijo: ¿Qué haces aquí, Elías? “ 1 Reyes 19 :9

VERDADERO

FALSO

6. “El le dijo: Sal fuera, y ponte en el monte delante de Jehová. Y he aquí Jehová que pasaba, y un grande y poderoso viento que rompía los montes, y quebraba las peñas delante de Jehová; pero Jehová no estaba en el viento. Y tras el viento un terremoto; pero Jehová no estaba en el terremoto. “ 1 Reyes 19 :11

VERDADERO

FALSO

LLENA LOS ESPACIOS EN BLANCO:

7. “Y tras el terremoto un _____; pero Jehová no estaba en el fuego. Y tras el fuego un _____ apacible y delicado. “ 1 Reyes 19 :12
8. “Y cuando lo oyó Elías, cubrió su rostro con su manto, y salió, y se puso a la puerta de la _____. Y he aquí vino a él una voz, diciendo: ¿Qué haces aquí, Elías? “ 1 Reyes 19 :13
9. “El respondió: He sentido un vivo celo por Dios de los _____; porque los hijos de Israel han dejado tu pacto, han derribado tus altares, y han matado a _____ a tus profetas; y sólo yo he quedado, y me buscan para quitarme la vida. “ 1 Reyes 19 :14

LECCION # 12

LA SUAVE VOZ DE DIOS

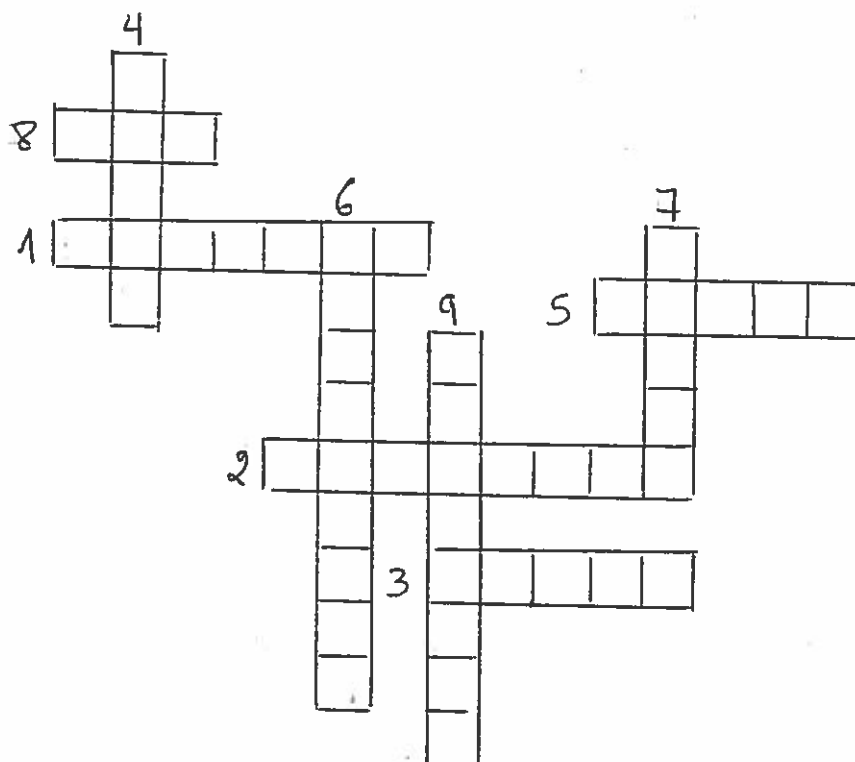

1. H "Viendo, pues, el peligro, se _____ y se fue para salvar su vida, y vino a Beerseba, que está en Judá, y dejó allí a su criado. " 1 Reyes 19 : 3
2. H "Y él se fue por el _____ un día de camino, y vino y se sentó debajo de un enebro; y deseando morir, dijo: Basta ya, oh Jehová, quítame la vida, pues no soy yo mejor que mis padres. " 1 Reyes 19 :4
3. H "Y echándose debajo del enebro, se quedó dormido; y he aquí luego un _____ le tocó, y le dijo: Levántate, come. " 1 Reyes 19 :5
4. V "Se levantó, pues, y comió y bebió; y fortalecido con aquella comida caminó cuarenta días y cuarenta noches hasta _____, el monte de Dios. " 1 Reyes 19 :8
5. H "Y allí se metió en una _____, donde pasó la noche. Y vino a él palabra de Jehová, el cual le dijo: ¿Qué haces aquí, Elías? " 1 Reyes 19 :9
6. V "El le dijo: Sal fuera, y ponte en el monte delante de Jehová. Y he aquí Jehová que pasaba, y un grande y poderoso viento que rompía los montes, y quebraba las peñas delante de Jehová; pero Jehová no estaba en el viento. Y tras el viento un _____; pero Jehová no estaba en el terremoto. " 1 Reyes 19 :11
7. V "Y tras el terremoto un _____; pero Jehová no estaba en el fuego. Y tras el fuego un silbo apacible y delicado. " 1 Reyes 19 :12
8. H "Y cuando lo oyó Elías, cubrió su rostro con su manto, y salió, y se puso a la puerta de la cueva. Y he aquí vino a él una _____, diciendo: ¿Qué haces aquí, Elías? " 1 Reyes 19 :13
9. V "El respondió: He sentido un vivo celo por Jehová Dios de los ejércitos; porque los hijos de Israel han dejado tu pacto, han derribado tus altares, y han matado a espada a tus profetas; y sólo yo he quedado, y me buscan para _____ la vida. " 1 Reyes 19 :14

LECCION # 12

LA SUAVE VOZ DE DIOS

N D P L P T O D O Q J V V H H
O T N E I V R I L W O Z O U L
O L V I D A D O R Z S T K Y P
A L S I L B O S E V O N T E G
S M E X Y G S M G M W Q P N V
X U R M E C A J E H V Y K D W
M I A U R T L R T A A Q A O Y
D U F V A A R K O Q Q S B U K
V E E R E E C R R S C D A F Z
I F L Z T U L E P E A F M A K
P O F I J P Q Q T R B I A J I
K B M F C I O D W N T L L E W
P O K W X A D I J T O P Z E J
E N C R J R D N Y J S M T O Q
Q Z E G X C B O Z Q F D A Z B

AMABA
ELIAS
MATARLO
PROTEGERLO
TERREMOTO

DELICADO
FUEGO
MONTECARMELO
SILBO
VIENTO

DIOS
HUYENDO
OLVIDADO
SUAVE
VOZ

LECCION # 12

alto y Mas alto

LA SUAVE VOZ DE DIOS

VERSICULO DE MEMORIA: Escribe las palabras del versiculo al derecho, comenzando desde la ultima palabra.

6:23 ROMANOS NUESTRO SEÑOR JESUS CRISTO UN

ETERNA VIDA ES DIOS DE DADIVA

LA QUE MIENTRAS MUERTE ES

PECADO DEL PAGA LA PORQUE.”

LECCION # 13

ALTO Y MAS ALTO



**“Porque la paga del pecado es muerte, mientras que la dádiva de Dios es vida
eternal en Cristo Jesus, Señor nuestro.”**

Romanos 6:23

LECCION # 13

ALTO Y MAS ALTO

LLENA LOS ESPACIOS EN BLANCO:

1. "Aconteció que cuando quiso Jehová alzar a _____ en un torbellino al cielo, Elías venía con Eliseo de _____. " 2 Reyes 2 : 1
2. "Y dijo Elías a _____: Quédate ahora aquí, porque Jehová me ha enviado a Bet-el. Y Eliseo dijo: Vive Jehová, y vive tu alma, que no te _____. Descendieron, pues, a Bet-el. " 2 Reyes 2 : 2
3. "Y Elías le volvió a decir: Eliseo, _____ aquí ahora, porque Jehová me ha enviado a Jericó. Y él dijo: Vive Jehová, y vive tu alma, que no te dejaré. Vinieron, pues, a J_____. " 2 Reyes 2 : 4
4. "Y Elías le dijo: Te ruego que te _____ aquí, porque Jehová me ha enviado al _____. Y él dijo: Vive Jehová, y vive tu alma, que no te dejaré. Fueron, pues, ambos. " 2 Reyes 2 : 6

VERDADERO O FALSO:

5. "Tomando entonces Elías su manto, lo dobló, y golpeó las aguas, las cuales se apartaron a uno y a otro lado, y pasaron ambos por lo seco. " 2 Reyes 2 : 8

VERDADERO

FALSO

6. "Cuando habían pasado, Elías dijo a Eliseo: Pide lo que quieras que haga por ti, antes que yo sea quitado de ti. Y dijo Eliseo: Te ruego que una triple porción de tu espíritu sea sobre mí. " 2 Reyes 2 : 9

VERDADERO

FALSO

ENCIERRA LA PALABRA CORRECTA:

7. "Y aconteció que yendo ellos y hablando, he aquí un **TREN – CARRO** de fuego con caballos de fuego apartó a los dos; y Elías subió al cielo en un torbellino. " 2 Reyes 2 : 11
8. "Viéndolo Eliseo, clamaba: !!Padre mío, padre mío, carro de Israel y su gente de a caballo! Y nunca más le vio; y tomando sus **PIELES – VESTIDOS**, los rompió en dos partes. " 2 Reyes 2 : 12
9. "Alzó luego el manto de Elías que se le había **LEVANTADO – CAIDO**, y volvió, y se paró a la orilla del Jordán. " 2 Reyes 2 : 13
10. "Viéndole los hijos de los profetas que estaban en Jericó al otro lado, dijeron: El espíritu de Elías reposó sobre **ELIAS - ELISEO**. Y vinieron a recibirle, y se postraron delante de él. " 2 Reyes 2 : 15

LECCION # 13

ALTO Y MAS ALTO

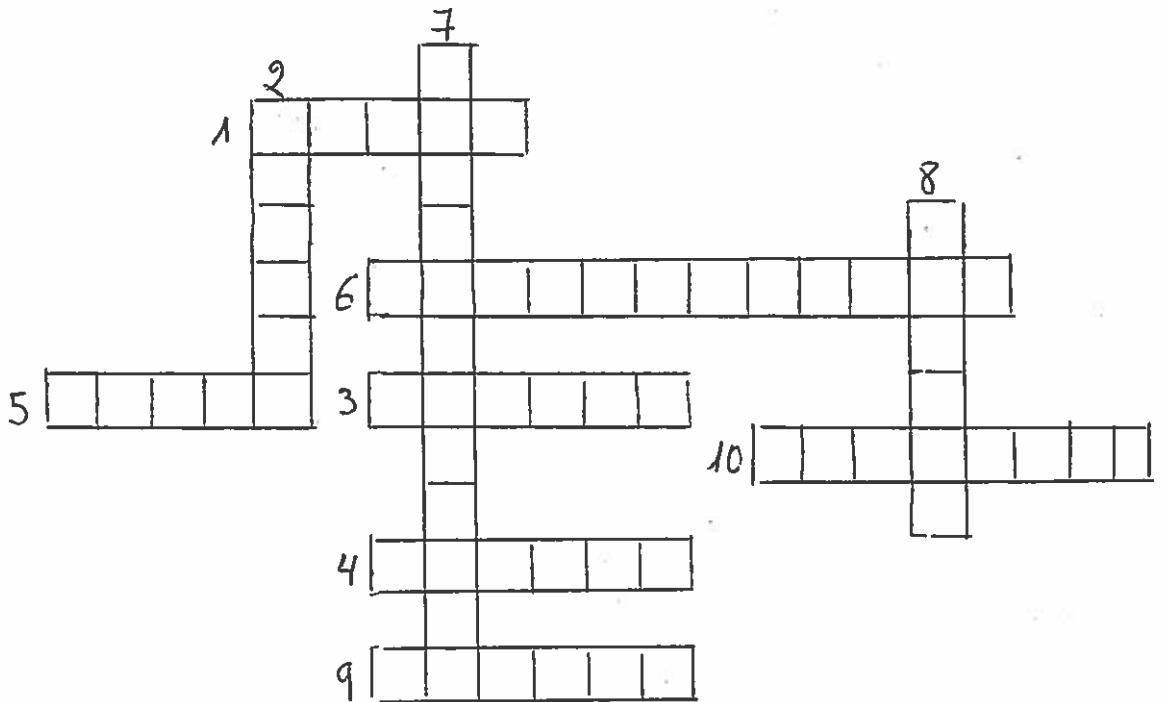

1. H "Aconteció que cuando quiso Jehová alzar a _____ en un torbellino al cielo, Elías venía con Eliseo de Gilgal. " 2 Reyes 2 : 1
2. V "Y dijo Elías a _____ : Quédate ahora aquí, porque Jehová me ha enviado a Bet-el. Y Eliseo dijo: Vive Jehová, y vive tu alma, que no te dejaré. Descendieron, pues, a Bet-el. " 2 Reyes 2 : 2
3. H "Y Elías le volvió a decir: Eliseo, quédate aquí ahora, porque Jehová me ha enviado a Jericó. Y él dijo: Vive _____, y vive tu alma, que no te dejaré. Vinieron, pues, a Jericó. " 2 Reyes 2 : 4
4. H "Y Elías le dijo: Te ruego que te quedes aquí, porque Jehová me ha enviado al Jordán. Y él dijo: Vive Jehová, y vive tu alma, que no te _____. Fueron, pues, ambos. " 2 Reyes 2 : 6
5. H "Tomando entonces Elías su _____, lo dobló, y golpeó las aguas, las cuales se apartaron a uno y a otro lado, y pasaron ambos por lo seco. " 2 Reyes 2 : 8
6. H "Cuando habían pasado, Elías dijo a Eliseo: Pide lo que quieras que haga por ti, antes que yo sea quitado de ti. Y dijo Eliseo: Te ruego que una _____ de tu espíritu sea sobre mí. " 2 Reyes 2 : 9
7. V "Y aconteció que yendo ellos y hablando, he aquí un _____ con caballos de fuego apartó a los dos; y Elías subió al cielo en un torbellino. " 2 Reyes 2 : 11
8. V "Viéndolo Eliseo, clamaba: ¡Padre mío, padre mío, carro de Israel y su gente de a caballo! Y nunca más le vio; y tomando sus vestidos, los _____ en dos partes. " 2 Reyes 2 : 12
9. H "Alzó luego el manto de Elías que se le había caído, y volvió, y se paró a la orilla del _____. " 2 Reyes 2 : 13
10. H "Viéndole los hijos de los profetas que estaban en Jericó al otro lado, dijeron: El _____ de Elías reposó sobre Eliseo. Y vinieron a recibirle, y se postraron delante de él. " 2 Reyes 2 : 15

LECCION # 13

ALTO Y MAS ALTO

E S P I R I T U D F O J Y S N
T C E B P F O O X W N L C F Q
K A O S Y L N P E F I L R Q P
U R Q E E E R T N P L S U B Z
G R M I S O R A V E L L Z V V
S O C A F I D O F U E G O V K
C Z N E N R L S X R B F J Z R
X A T G O T Q E Y L R S O I D
X A B J A V O Z Y S O H I Y C
U W O A D D I U C A T J P N V
Y I Z J L O B P N I B R P H W
R E N K A L O H V L X R Z T J
Y I P H A B O U X E Z T C A R
V W Z D U E A S Q T C A P G Q
I Y G O A V I Q A E H C C A V

CABALLOS
CRUZO
ELIAS
FUEGO
PROFETA

CARROZA
DIOS
ELISEO
LLEVAR
RIOJORDAN

CIELO
DONES
ESPIRITU
MANTO
TORBELLINO